

## Keyptu Korta á eina krónu

Kvika og fjárfestar, meðal annars Bakkavararbræður, lögðu til 1.500 milljónir í nýtt hlutafé. Eigendur Kortabjónustunnar voru langt komnir með sölu á fyrirtækinu til ástralsks sjóðs fyrir um 10 milljarða.

**VIÐSKIPTI** Fjárfestingabankinn Kvika og hópur einkafjárfesta, meðal annars bræðurnir Ágúst og Lýður Guðmundssynir, aðaleigendur Bakkavarar, og hjónin Svanhildur Nanna Vigfúsdóttir og Guðmundur Örn Þórðarson, stórir hluthafar í Kviku og VÍS, keyptu Kortabjónustuna (Korta) í síðustu viku á eina krónu, samkvæmt heimildum Markaðarins.

Kaupverðið endurspegladi þann alvarlega lausafjávanda sem færslu-hirðingar fyrirtækið stóð frammi fyrir í kjölfar greiðslustöðvunar breska flugfélagsins Monarch í byrjun október, en Kortabjónustan var á meðal færsluhirða félagsins. Samtímis kaupunum lögðu fjárfestarnir Kortabjónustunni til 1.500 milljónir í nýtt hlutafé til að tryggja rekstrarhæfi fyrirtækisins.

Áfallið sem Kortabjónustan varð fyrir við gjaldprot Monarch kom á sama tíma og eigendur fyrirtækisins voru langt komnir í viðræðum um sölu á því til ástralsks fjárfestinga-sjóðs fyrir um 80 milljónir evra, jafnvirði um tíu milljarða íslenskra króna. Þannig var búið að ljúka áreiðanleikakönnun vegna fyrirhugaðrar sölu á félaginu, samkvæmt heimildum Markaðarins. Ekkert varð hins vegar af kaupum ástralska sjóðsins þegar ljóst varð að Kortabjónustan yrði fyrir verulegu fjárhagstjóni við greiðslustöðvun Monarch, sem var fimmta stærsta flugfélag Bretlands.

Eftir kaup Kviku og fjárfesta-hópsins, sem tilkynnt var um síðastliðinn fimmtudag, mun bankinn eiga rúmlega 40 prósent hlut í Kortabjónustunni en aðrir hluthafar eiga undir 10 prósent hlut hver. Á meðal annarra sem koma að fjárfestingunni, samkvæmt heimildum



Svanhildur Nanna og eiginmaður hennar eiga um 7 prósent hlut í Kortabjónustunni

# 2,3

milljarðar var velta Kortabjónustunnar í fyrra og jókst hún um 140 prósent milli ára.

Markaðarins, eru Sigurður Bollason, næststærsti hluthafi Kviku, Sigurður Valtýsson, fyrrverandi forstjóri Exista og viðskiptafélagi Bakkavararbræðra, fjárfestingafélagið Varða Capital, sem var áður í hópi stærstu hluthafa Kviku og er að mestu í eigu Jónasar Hagans Guðmundssonar og Gríms Garðarssonar, og fjárfestingafélagið Óskabein, sem er meðal annars í eigu Gests Breiðfjörð Gestssonar, stjórnarmanns í VÍS.

Kortabjónustan hefur verið í miklum vexti að undanfögnu og námu tekjur fyrirtækisins 2,3 milljörðum í fyrra. Áætlanir stjórnenda höfðu gert ráð fyrir að rekstrarhagnaður (EBITDA) yrði um 1.100 milljónir á þessu ári. Af því verður ekki vegna greiðslustöðvunar Monarch og áhrifa hennar á fyrirtækið. Ljóst er hins vegar að þeir sem standa að fjárfestingunni í Kortabjónustunni hafa væntingar um að hún geti skilað rikulegri ávöxtun, jafnvel margfaldast, á allra næstu árum.

Fráfarandi eigendur Kortabjónustunnar eru hjónin Jóhannes Ingi Kolbeinsson, framkvæmdastjóri hennar um árabíl, og Andrea Kristín Jónsdóttir, og Gunnar M. Gunnarsson, forstöðumaður hugbúnaðarsviðs fyrirtækisins.

– hae / sjá Markaðinn



Mikið er að gera á dekkjaverkstæðum þessa dagana enda landsmenn flestir að huga að því að gera bíla sína klára í veturinn. Ljósmyndari Fréttablaðsins leit við á hjólbarðaverkstæðinu Barðanum í gær þar sem starfsmenn voru á fullu að koma vetrardekkjum undir svo bílarnir verði ekki eins og belja á svelli. FRÉTTA BLAÐIÐ/ANTON

## Fjögur tonn af kynlífstækjum

**SAMFÉLAG** „Það eru ekki bara börnin sem fá jóladagatöl þetta árið. Það hefur færst gríðarlega í aukana að þör kaupri svona kynlifsdagatal og kryddi þannig kynlífið og geri vel við sig í svartasta skammdeginu,“ segir Gerður Huld Arinbjarnardóttir, eigandi kynlífstækjaverslunarinnar blush.is.

Sprenging hefur orðið í sölu jóladagatala fyrir fulloröna en von er á um fjórum tonnum af jóladagatölunum um miðjan mánuðinn sem kynlífsleikfangabúðin hefur pantað inn á hvorki meira né minna en tuttugu vörubrettum. Verslunin hefur selt nánast öll dagatölin sem um ræðir í forpöntun og Gerður Huld lýsir algjörra jólavertíð. Dagatölin innihalda 24 litla pakka af unaðstækjum ástarlífsins.

sa / sjá síðu 2

### Fréttablaðið í dag

**SKOÐUN** Halldór Halldórsson um rekstur borgarinnar. **12**

**SPORT** Íslenska karlalandsliðið spilar áfingaleik gegn Tékkum í Katar í dag, baráttan um sæti í HM-hópnum hefst formlega í þessum leik. **16**

**MENNING** Glæstur söngur og mögnuð hljómsveit segir Jónas Sen. **22**

**LÍFID** Sýningin Díana, að eilífu verður opnuð á föstudaginn og þess minnst að 20 ár eru liðin frá andláti prinsessunnar. **28**

**PLÚS 2 SÉRBLÖÐ • FÓLK • ERASMUS+**

\*Samkvæmt prentmiðlakönnun Gallup apríl-júní 2015

50 50 50 50 50 50 50 50

## Skraut í stórafmæli

Finndu okkur á

### PARTYBÚÐIN

Faxafeni 11 • Sími 534 0534

#farasparabara



## Gotterí eða gott frí?

Það er mikilvægt að eiga fyrir góðu hlutunum í lífinu og þeim óvæntu. Skráðu þig í reglubundinn sparnað. [islandsbanki.is/farasparabara](http://islandsbanki.is/farasparabara)

## Veður

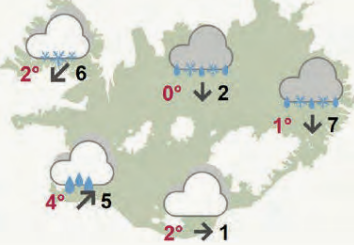

Breytileg vindátt í dag og vindhraðinn ekki til trafala. Slydda eða rigning sunnanlands og hiti ofan frostmarks, en kaldara og dálítill snjókomu norðan til. Ákveðnari norðanátt um kvöldið og styttingu þá um landið sunnanvert.

SKYLA 20

## Flogið yfir Jökulsá á Fjöllum í dag

**NÁTTÚRA** Rafleiðni í Jökulsá á Fjöllum hefur aukist síðustu tvær vikur og áin verið óvenju móræud miðað við árstíma. Þá hefur verið jarðhitaleykt af ánni. Þetta kemur fram í tilkynningu frá Veðurstofnunni.

Ekki er vitað hver upptökin eru en talið er líklegast að um jarðhitavatsleka undan jökli sé að ræða. Veðurstofan fylgdist með málunum í nótt og verður því fylgt eftir í dag, hugsanlega með flugi yfir svæðið.

„Síðast hljóp þarna fyrir fjórum eða fimm árum og tók hlaupið með sér göngubrú sem Vatnjökulspjódgarður hafði nýverið byggt yfir ána,“ segir Ármann Höskuldsson eldfjallafræðingur.

**Ef þetta er að koma úr Bárðarbungu getur þetta verið undanfari meiri viðburða.**

Ármann Höskuldsson, eldfjallafræðingur



Að mati Ármanns eru tvenn hugsanleg upptök. Annars vegar Kverkfjöll og hins vegar Bárðarbunga.

Ármann telur að stærð hlaupsins bendi til þess að ólíklegt sé að það sé úr Bárðarbungu þó fjallið hafi verið að ybba gogg að undanförmu. Kæmi vatnið þaðan væri hlaupið líklega stærra. Ómögulegt sé þó að segja til um það fyrr en flogið hefur verið yfir svæðið. Því ætti þetta að skýrast í dag.

Verði niðurstaðan sú að vatnið komi úr Kverkfjöllum þá er um nokkuð hefðbundið gengissig að ræða og ólíklegt að hlaupið sé undanfari frekari jarðhræringa.

„Ef þetta er að koma úr Bárðarbungu getur þetta verið undanfari meiri viðburða,“ segir Ármann. –nhp

## Trump snerist hugur



Suðurkóreskir hermenn stóðu heiðursvörð um forseta og forsetafrúr Bandaríkjanna og Suður-Kóreu en Donald Trump Bandaríkjaforseti var í heimsókn þar í landi í gær. Á sameiginlegum blaðamannafundi Trumps og Moon Jae-in sagði Bandaríkjaforseti að hann vildi endilega fá Norður-Kóreumenn til viðræðna um að láta af kjarnorkuvopnaáætlun sinni. Slíkt hafði hann áður sagt tilgangslaus. NORDICPHOTOS/GETTY

## Ölvaðir lofuðu bót og betrun

**LÖGREGLUMÁL** Lögreglunni á höfuðborgarsvæðinu barst mikið af kvörtunum vegna ölvaðra manna sem voru til vandræða, sagðir stela og áreita samborgara sína, um og upp úr hádegi í gær. Í tilkynningu frá lögreglunni á höfuðborgarsvæðinu segir að um nokkur aðskilin mál hafi verið að ræða þar sem ölvaðir menn létu öllum illum látum.

Tveir mennanna voru handteknir og í kjölfarið vistaðir í fangageymslu en aðrir sem höfðu gerst sekir um hið sama ýmist fundust ekki við leit lögreglu eða „lofuðu bót og betrun“ eins og það er orðað í tilkynningunni sem barst fjölmiðlum í gær.

Síðdegis í gær, laust upp úr klukkan fimm, barst svo tilkynning frá lögreglu um að ráðist hefði verið á starfsfólk vínveitingahúss í miðborg Reykjavíkur. Einn maður var handtekinn vegna málsins. –nhp

# Kynlífsleikföng rjúka út í skammdeginu fyrir jóla

Fjögur tonn, eða 20 vörubretti af jóladagatölum fyrir fullorðna fara til eigenda sinna um miðjan mánuðinn. Hver dagur inniheldur nýtt kynlífsleiktæki. Sprenging í eftirspurn, segir eigandi kynlífstækjaverslunar.

**SAMFÉLAG** Von er á um fjórum tonnum af jóladagatölum fyrir fullorðna um miðjan mánuðinn sem kynlífsleikfangabúðin Blush.is hefur pantað inn á heilum 20 vörubrettum. Verslunin hefur selt nánast öll dagatölin í forpöntun. Innihalda dagatölin 24 litla pakka af unaðstækjum ástarlífsins. „Börnin opna sín dagatöl á morgnana en þeir fullorðna þegar börnin eru sofnuð,“ segir Gerður Huld Arinbjarnardóttir, eigandi Blush.is.

„Það eru ekki bara börnin sem fá jóladagatöl þetta árið. Það hefur færst gríðarlega í aukana að þó geri það líka og kaupi svona kynlífsdagatal og kryddi þannig kynlífið og geri vel við sig í svartasta skammdeginu,“ segir Gerður Huld. „Margir hverjir sjá þarna möguleika á að lífga upp á sambandið þegar sólargangur er sem stytur.“

Sprenging hefur orðið í sölu jóladagatala fyrir fullorðna en verslunin býður nú upp á þetta í annað skiptið. „Þetta er annað árið í röð sem ég býð upp á vöru sem þessa. um síðustu jóla seldi ég um 700 jóladagatöl. Nú ákváð ég að panta inn 1.200 stykki, eða um fjögur tonn af jóladagatölum fyrir fullorðna og ég hef nú þegar selt megnið af þeirri pöntun. Þetta eru að ég held um 20 vörubretti af dagatölum sem munu koma til landsins um miðjan mánuðinn,“ segir Gerður.

Sigríður Dögg Arnardóttir, kynfræðingur, segir það skipta miklu máli í jólastressinu að staldra við og rækta sambandið. „Jólin einnast af eyðslu, hraða og stressi og því er gott að missa ekki sjónar



Skammdegið getur verið kjörinn tími til að huga að sambandinu að mati Gerðar Huldar Arinbjarnardóttur, eiganda Blush.is. FRÉTTABLAÐIÐ/ANTON



Sigga Dögg kynfræðingur.

á því hverju við erum að fagna. Því er mjög gott að nýta fjölbreyttar aðferðir til að rækta sambandið. Sumir kaupa dagatöl en aðrir geta byrjað á litlum skrefum, farið í sturtu saman á morgnana og hitt makann í kakóbolla og vöfflu.“

„Það má með sanni segja að það sé töluverð jólavertíð í þessu og mikið að gera hjá okkur að koma öllum þessum vörum á rétta staði,“ segir Gerður Huld. „Þetta er svolítið stórt fyrir lítið fyrirtæki eins og okkur.“ sveinn@frettabladid.is

### Myndavélakerfi & Þráðlaust net Fyrir heimili - fyrirtæki og stofnanir

Engin mánaðargjöld

Video hýsing frá 500Gb

Í farsíma eða tölvu

611-5550 | ferma@ferma.is  
698-5050 | www.ferma.is



TOYOTA

ALWAYS A  
BETTER WAY

# Yaris

Þú flýgur  
gegnum daginn

IS/ENSKA/SL/STOY/8512/10/17



Yaris – verð frá: 2.230.000 kr.  
Yaris Hybrid – verð frá: 2.670.000 kr.

Að fara af stað út í hvern dag á nettum og nýstárlegum Yaris er ómetanlegt. Þannig byrja allar ferðir vel, jafnt styttri sem lengri. Þessi pottþétta týpa er hlaðin orku og endurbættu Hybrid kerfi sem gerir þér fært að fljúga gegnum daginn.

Komdu og reynsluaktu Yaris orkubolta hjá viðurkenndum söluaðilum Toyota.

- 2 ára þjónustupakki fylgir með Yaris
- Kynntu þér Toyota FLEX, nýja leið til að eignast Toyota bifreið, á [www.toyota.is](http://www.toyota.is)

## VILDARPUNKTAR ICELANDAIR MEÐ ÖLLUM NÝJUM TOYOTUM



Toyota Kaupúni  
Kaupúni 6  
Garðabæ  
Sími: 570-5070

Toyota Akureyri  
Baldursnesi 1  
Akureyri  
Sími: 460-4300

Toyota Reykjanesbæ  
Njarðarbraut 19  
Reykjanesbæ  
Sími: 420-6600

Toyota Selfossi  
Fossnesi 14  
Selfossi  
Sími: 480-8000

Sjá nánar um Vildarpunktasöfnun á [www.toyota.is](http://www.toyota.is)  
Bíllinn í þessari auglýsingu endurspeglar ekki endilega það verð og þann búnað sem tilgreindur er.  
Allar upplýsingar eru birtar með fyrirvara um villur.

# Tómas harmar aðgæsluleysi en segir ákvarðanir teknar í góðri trú

**VÍSINDI** Tómas Guðbjartsson, prófessor og hjartaskurðlæknir á Landspítalanum, segir ákvarðanir sem hann tók í tengslum við barkaigræðsluáðgerðina á Andemariam Beyene hafa verið teknar í góðri trú. Hann harmar að hafa ekki sýnt meiri aðgæslu í samskiptum við Karolinska sjúkrahúsið og skurðlækninn Paolo Macchiarini.

„Ég var í afar flókinni stöðu gagnvart honum þar sem ég þurfti að

að reida mig á hann og teymi hans vegna flókinna eftirmeðferðar sjúklingsins,“ sagði Tómas í yfirlýsingu í gær vegna útkomu skýrslu óháðrar rannsóknarnefndar Landspítalans og Háskóla Íslands um Plastbarkamálið.

Þar kom einnig fram að Tómas, sem er nú í leyfi frá störfum, hefði átt í miklum erfiðleikum með að fá heildarmynd af því sem raunverulega hefði gerst í Stokkhólmi

í aðdraganda áðgerðarinnar. Rannsóknarnefndin greindi á mánudag frá því að ekki hefðu verið til staðar tilskilin leyfi fyrir rannsóknum sem gerðar voru á Andemariam. Tómas sagðist í kjölfarið hafa verið beittur blekkingum.

„Ég ítreka það að ákvarðanir mínar voru teknar í góðri trú, enda er ekkert í niðurstöðum



Tómas Guðbjartsson hjarta- og lungna-skurðlæknir.

íslensku nefndarinnar sem bendir til að ég hafi vitað um eða verið þátttakandi í að skipuleggja áðgerðina. [...] Ég gekk svo í framhaldi ranglega út frá því að viðeigandi regluverki hefði verið fylgt eftir á þessum virtu stofnunum sem Karolinska sjúkrahúsið og Karolinska Institutet eru. Ég gerði mér því enga grein fyrir á hversu veikum grunni ákvörðunin um áðgerðina var tekin,“ sagði Tómas. – hg

## Vill aðhald í ríkisfjármálum

**STJÓRN MÁL** Formaður Félags atvinnurekenda, Magnús Óli Ólafsson, hefur skrifað bréf til forystumanna allra stjórnmalaflokka sem náðu kjöri á Alþingi í nýafstöðnum kosningum. Þar er vakin athygli á nokkrum hagsmunamálum atvinnulífsins, sem félagið telur að eigi heima í stjórnarsáttmála nýrrar ríkisstjórnar.

Magnús Óli segir efst á blaði vera aðhald og ábyrgð í ríkisfjármálum til að styðja við peningamálastefnu Seðlabankans, lága verðbólgu og lækkandi vexti. Þá nefnir formaðurinn áframhaldandi lækkun tryggingagjalds og einföldun regluverks atvinnulífsins. Einnig tiltekur Magnús einföldun virðisaukaskattkerfisins, endurskoðun eftirlitsgjalda sem lögd eru á fyrirtæki, samkeppnismál og friverslunarsamninga svo eitthvað sé nefnt. – jhh

## Líkur á ólögmætum ættleiðingum

**SAMFÉLAG** Líkur eru á því að börn frá Srí Lanka hafi verið ættleidd hingað til lands með ólögmætum hætti á níunda áratug síðustu aldar. Alls voru 84 börn frá Srí Lanka ættleidd hingað til lands á því tímabili.

Ættleiðingar frá Srí Lanka komust í heimsfréttirnar í lok september þegar upp komst um að þar í landi hefðu verið starfrækt svokölluð barnabýli.

Um ellefu þúsund börn voru ættleidd frá landinu með ólögmætum hætti. Skjöl voru fölsuð ytra og þriðji aðili hagnaðist á sölu þeirra.

„Við grunum engan um græsku. Við teljum að þeir sem fóru út hafi gert það í góðri trú og það er eðlilegt að það séu gjöld tengd þessum málaflokki,“ segir Kristinn Ingvarsson, framkvæmdastjóri Íslenskrar ættleiðingar. – þþ

# Rök Hæstaréttar ófullnægjandi í meiðyrðamáli Gillzeneggers

Íslenska ríkið var í gær dæmt fyrir að hafa brotið gegn friðhelgi einkalífs Egils Einarssonar með dómi Hæstaréttar í máli hans. Lögmaður Egils segir að úrslit málsins hefðu verið þau sömu þó Hæstiréttur hefði boðið upp á betri rökstuðning fyrir niðurstöðu sinni í málinu. Prófessor segir skilin oft vera afar óljós.

**DÓMSMÁL** Mannréttindadómstóll Evrópu (MDE) taldi rökstuðning Hæstaréttar í svokölluðu „Fuck you rapist bastard“-máli vera ófullnægjandi. Íslenska ríkið var í gær dæmt af dómstólnum til að greiða Agli Einarssyni bætur vegna þessa.

Dómur Hæstaréttar var kveðinn upp í árslok 2014. Í málinu krafðist Egill þess að Ingi Kristján Sigurmarsson yrði dæmdur fyrir ærumeiðingar. Ingi hafði birt mynd af Agli, sem áður birtist á forsíðu timaritsins Monitor, á Instagram-reikningi sínum þar sem orðið „aumingi“ hafði verið ritað á myndina. Fyrir neðan myndina stóð „Fuck you rapist bastard“ en skömmu áður en myndin birtist hafði nauðgunarmál gegn Agli verið fellt niður.

Hæstiréttur sýknaði Inga af kröfum Egils þar sem ummælin hefðu falið í sér gildisdóm, fúkyrði í óvæginni þjóðfélagslegri umræðu sem Egill hafði átt frumkvæði að, en ekki staðhæfingu um staðreynd.

Í dómi MDE er fallist á þá niðurstöðu Hæstaréttar að Egill væri opinber persóna og hafi sjálfviljugur tekið þátt í opinberri þjóðfélagsumræðu um málefnið. Því hefði Ingi notið rýmkaðs frelsis til að tjá sig um efnið. Hins vegar fannst MDE Hæstiréttur brjóta gegn Mannréttindasáttmála Evrópu (MSE) með því að rökstýðja ekki frekar hví ummælin teldust gildisdómur en ekki staðhæfing um staðreynd. Aðeins hafi verið litið á málið í heild og fallist á rökstuðning héraðsdóms. Þá enn fremur sagt að einstaklingar, þó þeir séu þekktar persónur sem taki þátt í heitri opinberri umræðu, njóti friðhelgi einkalífs og eigi að bera þá



Myndin sem Ingi birti á Instagram-síðu sinni og varð til þess að Egill fór í mál.

alvarlegum sökum verði það að eiga sér stóð í raunveruleikanum.

„Það sem ríður baggamuninn er aðgreiningin á staðreyndum og gildisdómum. MDE telur þetta ekki nógu sannfærandi röksemdir fyrir því, í fyrsta lagi hafi þetta verið

gildisdómur og öðru lagi, að því gefnu að þetta sé gildisdómur, að það séu nægjanlegar undirliggjandi staðreyndir,“ segir Eiríkur Jónsson, prófessor við lagadeild Háskóla Íslands.

Eiríkur segir að eitt sinn hafi MDE

Það sem ríður baggamuninn er aðgreiningin á staðreyndum og gildisdómum,

Eiríkur Jónsson, prófessor við lagadeild HÍ.



lagst í fulla endurskoðun á því hvort takmarkanir á tjáningarfrelsinu hafi verið réttlætningarlegar. Í seinni tíð hafi framkvæmdin hins vegar snúist frekar um það hvort dómstólar breyti þeim viðmiðum sem MDE hefur mótað. Sé það gert hafi þeir nokkuð ríkt svigrúm til mats í hverju máli. Afar eflitt sé hins vegar að segja til um hver niðurstaða MDE hefði verið ef rökstuðningur Hæstaréttar, að um gildisdóm hafi verið að ræða, hefði verið meiri.

„Það liggur ekki fyrir hvernig sá rökstuðningur hefði litið út,“ segir Eiríkur. „Þetta er afar fin lína á milli gildisdóma og staðhæfinga um staðreyndir og oft örðugt að fella mál í annan hvorn flokkinn.“

„Íslenska ríkið hefði tapað málinu þó Hæstiréttur hefði fært meiri rök fyrir því að um gildisdóm væri að ræða. Í mínum huga er alveg sama hvað rétturinn hefði sagt, þau rök hefðu ekki breytt því að þetta er staðhæfing um staðreynd,“ segir Vilhjálmur H. Vilhjálmsson, lögmaður Egils. [johannoli@frettabladid.is](mailto:johannoli@frettabladid.is)

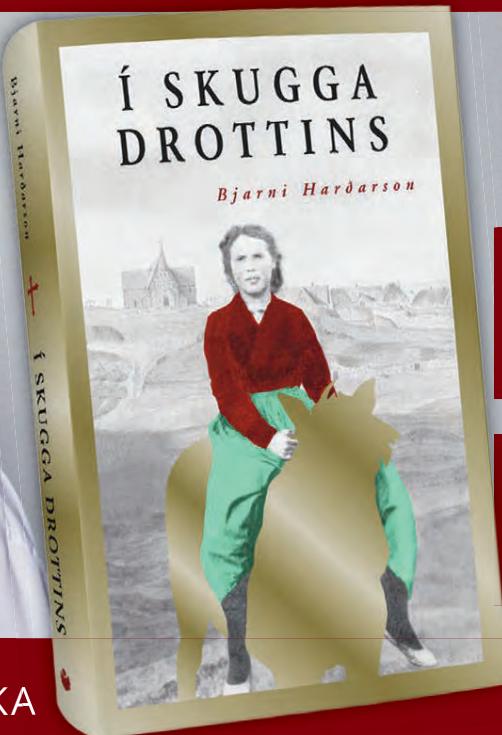

## LITSKRÚÐUG MANNLÍFSFLÓRA

Söguleg skáldsaga um lífsbaráttu alþýðufólks á 18. öld.

Húmor, hlýja og innlifun í magnaðri bók.

# BÍLAPARTÝ



Fimm stjörnu veisla í tvær vikur á planinu! Glæsilegt úrval!  
Veglegur afsláttur af völdum bílum! Fjör og frábær kjör! Spennandi partýleikur!

**TILBOÐ**



**103.000 kr.\***  
á mán. m.v. 20% innborgun.

LAND ROVER Discovery 4 SE  
Nýskr. 01/16, ekinn 70 þ.km, dísil, sjálfskiptur.  
Verð 8.990 þús. kr.

TILBOÐ:  
**7.990 þús. kr.**

**VINNUR ÞÚ BÍLINN?**

TAKTU ÞÁTT Í SPENNANDI LEIK

**VÍSSENDINGAR  
Á BILALAND.IS**

Giskaðu á hve mikið bíllinn er ekinn og hann gæti orðið þinn!  
Hann er til sýnis hjá Bílalandi, Kletthálsi 11  
Allar upplýsingar um leikinn á [www.bilaland.is](http://www.bilaland.is)

**OPIÐ Á LAUGARDAGINN FRÁ KL. 12-16**

**ergo**

Ergo býður upp á betri  
lánakjör í bílapartýinu!



**28.000 kr.\***  
á mán. m.v. 20% innborgun.

Rnr. 400160

NISSAN Juke Acenta 2wd  
Nýskr. 06/15, ekinn 50 þ.km,  
dísil, beinskíptur.  
Verð 2.290 þús. kr.

TILBOÐ:  
**1.890 þús. kr.**



**65.000 kr.\***  
á mán. m.v. 20% innborgun.

Rnr. 152919

SUBARU Outback Lux  
Nýskr. 12/13, ekinn 157 þ.km,  
dísil, sjálfskiptur.  
Verð 3.190 þús. kr.

TILBOÐ:  
**2.490 þús. kr.**



**25.000 kr.\***  
á mán. m.v. 20% innborgun.

Rnr. 390419

HONDA Civic Comfort  
Nýskr. 02/16, ekinn 51 þ.km,  
bensín, sjálfskiptur.  
Verð 2.290 þús. kr.

TILBOÐ:  
**1.890 þús. kr.**



**30.000 kr.\***  
á mán. m.v. 20% innborgun.

Rnr. 370692

RENAULT Megane Sport Tourer  
Nýskr. 10/14, ekinn 53 þ.km,  
dísil, sjálfskiptur.  
Verð 2.290 þús. kr.

TILBOÐ:  
**1.790 þús. kr.**



**26.000 kr.\***  
á mán. m.v. 20% innborgun.

Rnr. 152854

NISSAN X-trail SE  
Nýskr. 04/08, ekinn 102 þ.km,  
bensín, sjálfskiptur.  
Verð 1.490 þús. kr.

TILBOÐ:  
**990 þús. kr.**



**62.000 kr.\***  
á mán. m.v. 20% innborgun.

Rnr. 390266

KIA Sorento EX  
Nýskr. 02/16, ekinn 79 þ.km,  
dísil, sjálfskiptur.  
Verð 5.490 þús. kr.

TILBOÐ:  
**4.790 þús. kr.**



**26.000 kr.\***  
á mán. m.v. 20% innborgun.

Rnr. 370746

VW Passat Ecofuel  
Nýskr. 03/10, ekinn 137 þ.km,  
bensín, sjálfskiptur.  
Verð 1.390 þús. kr.

TILBOÐ:  
**950 þús. kr.**



**48.000 kr.\***  
á mán. m.v. 20% innborgun.

Rnr. 390367

SUBARU Levorg Premium  
Nýskr. 01/17, ekinn 18 þ.km,  
bensín, sjálfskiptur.  
Verð 4.450 þús. kr.

TILBOÐ:  
**3.690 þús. kr.**



**28.000 kr.\***  
á mán. m.v. 20% innborgun.

Rnr. 400156

HYUNDAI i30 Classic  
Nýskr. 04/15, ekinn 42 þ.km,  
bensín, beinskíptur.  
Verð 2.190 þús. kr.

TILBOÐ:  
**1.890 þús. kr.**



**25.000 kr.\***  
á mán. m.v. 20% innborgun.

Rnr. 144192

RENAULT Megane Sport Tourer  
Nýskr. 05/15, ekinn 95 þ.km,  
dísil, sjálfskiptur.  
Verð 1.990 þús. kr.

TILBOÐ:  
**1.490 þús. kr.**

Bílapartýið stendur til 18. nóvember.  
Allir velkomnir!  
[www.bilaland.is](http://www.bilaland.is)

Bílaland, Kletthálsi 11 - 110 Reykjavík  
Sími 525 8000 - [bilaland@bilaland.is](mailto:bilaland@bilaland.is)  
[www.facebook.com/bilaland.is](http://www.facebook.com/bilaland.is)

**bílaland**



## AUKIN ÞJÓNUSTA VIÐ EIGENDUR SKODA

- Bílson er sérhæft og vottað þjónustuverkstæði sem uppfyllir allar ströngustu kröfur Skoda.
- Fullkomin forgreiningarstöð þar sem greina má flest allt um ástand bílsins og gæði.



Við leitumst við að vera samstíga því besta í Evrópu. Komið, sjáið og sannfærst.

**bilson**  
- VERKSTÆÐIÐ -

Kletthálsi 9 • Sími 568 1090

Kletthálsi 9 • 110 Reykjavík • Sími 568 1090 • bilson@bilson.is • bilson.is



VIÐ SÉRHFUM  
OKKUR Í  
ASÍSKRI  
MATARGERÐ.

HOLLUR OG  
LJÚFFENGUR  
MATUR.

Vietnamese restaurant  
Laugavegi 27 og  
Suðurlandsbraut 8  
sími: 588 6868



pho.is



**GARÐS  
APÓTEK**  
- í yfir 60 ár

Hafðu lyfin tilbúin þegar þú sækir  
Pantaðu tiltekt á appotek.is  
eða í síma 568 0990  
Garðs Apótek - í leiðinni

Fáðu lyfin send heim með póstinum  
Pantaðu sendingu á appotek.is  
Garðs Apótek - um land allt

Sogavegi við Réttarholtsveg og Miklubraut  
Opið kl. 9-18 virka daga, lokað um helgar

## VIÐ BÚUM TIL DRAUMASÓFANN ÞINN

900 útfærslur, engin stærðartakmörk  
og 3.000 tegundir af áklæðum



Mosel

Kíktu í heimsókn!

Opið virka daga kl. 10-18  
Laugardaga 11-15

Bíldshöfða 18 - 110 Reykjavík - sími: 557 9510 - www.patti.is

**Patti**  
HÚSGÖGN

## Októberbyltingarinnar minnst



Fjölmargin minntust aldarafmælis októberbyltingarinnar í gær en þá voru hundrað ár liðin frá því að Vladimir Lenín og aðrir kommúnistar tóku völdin í Rússlandi. Sovétríkin voru stofnuð eftir byltinguna og urðu þannig fyrsta sósíalíska stórveldi heims. Þau leystust hins vegar upp árið 1991. NORDICPHOTOS/AFP

# Stofnendur United vilja stöðva yfirtöku Arion

Magnús Garðarsson, fyrrverandi forstjóri United Silicon, og þrír aðrir fyrrverandi hluthafar vilja að Héraðsdómur Reykjavíkur ógildi synjun um lögbann á yfirtöku Arion banka á bréfum þeirra í kísilverinu. Málið tekið fyrir á föstudag.

**ÍÐNAÐUR** Fjórir fyrrverandi hluthafar United Silicon, þar á meðal Magnús Garðarsson, fyrrverandi forstjóri kísilverins, vilja að Héraðsdómur Reykjavíkur ógildi ákvörðun Sýslumannsins á höfuðborgarsvæðinu um að synja beiðni þeirra um lögbann á yfirtöku Arion banka á hlutabréfum þeirra í fyrirtækinu.

Málið verður tekið fyrir í héraði á föstudag en hluthafarnir fyrrverandi fóru fram á lögbannið í lok september. Þorsteinn Einarsson, lögmaður Magnúsar og Kísils Íslands hf. og hollensku félaganna United Silicon Holding B.V. og USI Holding B.V., staðfestir að hann muni þar leggja fram greinargerð með rökstuðningi þeirra um að bankanum hafi ekki verið heimilt að ganga að hlutafénu. Um er að ræða helstu

stofnendur kísilverins í Helguvík en Kísill Ísland er í eigu United Silicon Holding B.V. Aftur á móti hefur aldrei verið upplýst um raunverulega eigendur þess félags en ljóst er að hollenska hrávörufyrirtækið Bit Fondel er í þeim hópi. Kísill Ísland átti í árslok 2016 um 37 prósent hlut í United Silicon.

Arion banki, stærsti lánveitandi kísilverins, gekk um miðjan september að veðum í fyrirtækinu og tók þá hlutabréfin yfir. Bankinn og fimm lífeyrissjóðir sem fjárfestu í United Silicon eiga í dag 98 prósent í félaginu en eins og komið hefur fram er Arion með um átta milljarða króna útistandandi við kísilverið í lánslofordum og ábyrgðum. Fulltrúar Kísils Íslands misstu þá stjórnarsæti sín í félag-

inu en bankinn sagði yfirráðin einungis tímabundin og að til stæði að endurskipuleggja félagið og fá inn nýja fjárfesta.

Bankinn hefur, eins og Fréttablaðið greindi frá mánuði eftir yfirtökuna, sent kærur til héraðsaksóknara vegna meintrar mögulegrar refsiverðrar háttsemi Magnúsar. Kom kærnan í kjölfar ákvörðunar stjórnar United Silicon um að kæra hann til sama embættis vegna gruns um meint stórfelld auðgunarbrot og skjalafals allt frá árinu 2014 eða þegar framkvæmdir við kísilverið hófust.

Ekki náðist í Magnús við vinnslu fréttarinnar og talsmaður Arion banka vildi ekki tjá sig um mála- reksturinn fyrir héraðsdómi.

haraldur@frettabladid.is



Way of Life!

# ÖFLUGUR SUZUKI S-CROSS

BEINSKIPTUR, SJÁLFSKIPTUR OG FJÓRHJÓLADRIFINN

KOMDU  
OG PRÓFAÐU  
HANN!



## Nýr fjórhjóladrifinn Suzuki S-Cross

- meiri veghæð, nýjar öflugar- og sparneytnar vélar gera frábæran bíl enn skemmtilegri og til í hvað sem er. Þú kemst alla leið!  
Suzuki S-Cross er með ríkulegan staðalbúnað.

VERÐ FRÁ KR.

▶ **4.060.000**

**ALLGRIP**

4WD All-grip skapar aksturseginnleika í sérflokk.

Fáðu nánari upplýsingar á [suzuki.is](http://suzuki.is)



FLUTT MEÐ  
**EIMSKIP**

Suzuki bílar hf. | Skeifunni 17 | Sími 568 5100

## Ragnar Þór nýr formaður KÍ

**KJARAMÁL** Ragnar Þór Pétursson hefur verið kjörinn formaður Kennarasambands Íslands í rafrænni atkvæðagreiðslu sambandsins sem hófst 1. nóvember og lauk í gær.

Ragnar Þór hlaut 56,3% atkvæða en í framboði voru einnig Guðríður Arnardóttir sem hlaut 34,2% atkvæða og Ólafur Loftsson sem hlaut 6,9%. Á kjörskrá voru 10.675 en 5.691 greiddi atkvæði.

Ragnar Þór tekur formlega við formennsku af Þórði Árna Hjaltsted á þingi KÍ í apríl á næsta ári. Þórður hefur gegnt formennsku frá 2011 þegar hann tók við af fyrsta formanni KÍ, Eiríki Jónssyni, sem sat frá 2000-2011. — smj

## Svíar kaupa milljarða kerfi

**SVÍÞJÓÐ** Svænska ríkið stefnir að því að uppfæra loftvarnir sínar með því að kaupa nýtt eldflaugakerfi af bandaríska vopnaframleiðanandum Raytheon Co. Kaupverðið er 1,2 milljarðar dollara eða andvirði rúmlega 108 milljarða íslenskra króna.

Í yfirlýsingu frá svænskum stjórnvöldum segir að stefnt sé að því að byrjað verði að koma kerfinu fyrir árið 2020 og að það eigi að vera komið að fullu í gagnið fyrir 2025.

Raytheon komst best út úr útboði í verkið. Kaupin á kerfinu eru háð því að svænska þingið veiti heimild fyrir þeim í fjárlögum ársins 2018. Endanleg ákvörðun verður tekin á næsta ári. — jõe

# Deilt um forsæti og stóla fjöldi

Barátta um völd einkennir nú þreifingar um myndun ríkisstjórnar. Vinstri græn og Sjálfstæðisflokkur gera bæði tilkall til embættis forsætisráðherra og fjöldi ráðherrastóla er Sjálfstæðismönnum mjög hugleikinn.

**STJÓRN MÁL** Störukeppni er orðið sem flestir viðmælenda blaðsins nota til að lýsa stöðunni í samtölum flokka um myndun ríkisstjórnar. Samkvæmt heimildum Fréttablaðsins ræða forystumenn Vinstri grænna, Sjálfstæðisflokks og eftir atvikum Framsóknarflokks nú aðallega um hver eigi að leiða viðræður, hver sé ákjósanlegasta forsætisráðherraefnið og hvort mynda eigi þriggja flokka stjórn eða láta undan Katrínu Jakobsdóttur með breikkun stjórnar og innkomu Samfylkingar eða mögulega Viðreisnar.

Bæði Katrín og Bjarni vilja leiða ríkisstjórn. Sjálfstæðismenn og Framsóknarmenn segja þvert nei við breikkun og eru Bjarni og Sigurður Ingi sagðir þrýsta mjög á Katrínu um að mynda með þeim stjórn án aðkomu annarra flokka. Viðmælendur Fréttablaðsins úr röðum Sjálfstæðismanna segja sína menn leggja þunga áherslu á að Bjarni leiði viðræður og verði í forsæti í næstu ríkisstjórn en fá að öðrum kosti fleiri ráðherrastóla. Stóla fjöldinn er helsta ástæða þess að Sjálfstæðismenn vilja heldur þriggja flokka

stjórn en fjögurra, segja viðmælendur Fréttablaðsins.

Nokkurrar kergju gætir í garð Framsóknarflokksins eftir að slitnaði upp úr viðræðum vinstri flokkanna síðastliðinn mánudag og traustið milli Katrínar og forystumanna Framsóknarflokksins er brothættara en verið hefur, herma heimildir blaðsins.

Þrátt fyrir að mestu þunginn sé í samræðum Vinstri grænna og Sjálfstæðisflokks, eru forystumenn flestra flokka mjög að tala saman, ýmist á fundum eða í síma. Þótt minna fari fyrir Miðflokknum en áður er Sigmundur Davíð alls ekki útilokadur frá þátttöku í ríkisstjórn og hafa bæði Bjarni Benediktsson og Katrín átt við hann samtöl á allra síðustu dögum.



Beðið er enn átekta með ákvörðun um þingsetningu en þótt stutt sé liðið frá kosningum er skammur tími til afgreiðslu fjárlaga. „Ef línur verða ekki farnar að skýrast þegar liður á næstu viku eða í lok næstu viku, þá náttúrulega þurfa menn að fara að undirbúa mögulega þingsetningu með eða án ríkisstjórnar,“ segir Steingrímur J. Sigfússon, sitjandi forseti Alþingis, og bætir við: „Jafnvel þótt ný ríkisstjórn yrði til fljótlegra upp úr því þá er viðbúið að ný stjórn vilji fá einhverja daga til að formera sig og hugsanlega setja sitt mark á fjárlagafrumvarp, en þá þyrfti engu að síður að fara að undirbúa að þing kæmi saman. Þrátt fyrir ad

ekki liggi fyrir hvenær Alþingi verður sett er undirbúningur fyrir þingstörfin að komast á skrið. Nýir alþingismenn hittast á Alþingi í dag og fá kynningu um þinghúsið og þingstörfin. Þá hefur fyrsti fundur formanna þingflokka með forseta verið boðaður á morgun, fimmtudag. Á fundinum verður farið yfir það sem fram undan er; skipan fastanefnda og önnur praktísk atriði sem tengjast upphafi þingstarfa að afloknum kosningum.

Tíminn fer nú að verða knappur til fjárlagavinnu en þingið þarf að afgreiða fjárlög fyrir áramót. Eftir haustkosningarnar í fyrra tókst með naumindum að samþykkja fjárlög fyrir jól en þing var ekki kallað saman fyrr en 6. desember og voru fjárlög afgreidd á rúmum tveimur vikum án þess að ríkisstjórn hefði verið mynduð.

Verði stjórn ekki mynduð á allra næstu vikum verður þing kallað saman án ríkisstjórnar og mun þá Benedikt Jóhannesson, sem féll af þingi í nýafstöðnum kosningunum, stíga í ræðustól Alþingis og mæla fyrir fjárlagafrumvarpi, sem skýlt er, enda er hann enn og verður fjármálaráðherra í starfsstjórn þar til forseti veitir sitjandi ráðherrum lausn og skipar nýja í þeirra stað.

adalheidur@frettabladid.is

Persónuvernd

## Persónuvernd í íslensku skólasamfélagi

Frá leikskóla til háskóla

Fimmtudaginn 9. nóvember 2017 í aðalsal Háskólabíós kl. 15:00-17:00

Persónuvernd, í samstarfi við Háskóla Íslands, boðar til málþings fyrir íslenskt skólasamfélag um nýja Evrópureglugerð um persónuvernd sem mun taka gildi árið 2018. Hið nýja regluverk markar tímamót í sögu persónuverndarlöggjafar í Evrópu. Eftirfarandi er meðal þess sem verður rætt:

- Áhrif nýrrar Evrópulöggjafar um persónuvernd á íslenskt skólasamfélag
- Vinnsla persónuupplýsinga í vísinda- og rannsóknarstarfi
- Hvernig eiga skólar að vinna eftir nýrri löggjöf?

### Dagskrá:



Opnun málþings: Dómsmálaráðuneyti



Áhrif nýrrar persónuverndarlöggjafar á skólastarf  
Vigdís Eva Línadal, skrifstofustjóri upplýsingaöryggis hjá Persónuvernd



Söfnun persónuupplýsinga í þágu rannsókna  
Þórður Sveinsson, skrifstofustjóri lögfræðisviðs hjá Persónuvernd



Raunhæf ráð um innleiðingu nýrrar persónuverndarreglugerðar  
Hörður Helgi Helgason, lögmaður hjá Landslögum

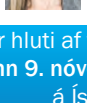

Fundarstjórn og inngangserindi:  
Helga Þórisdóttir, forstjóri Persónuverndar

Málþingið er hluti af fundaröð Persónuverndar um hið breytta regluverk og fer fram í aðalsal Háskólabíós fimmtudaginn 9. nóvember 2017 kl. 15:00-17:00. Málþingið er aðallega ætlað þátttakendum í skólastarfi á Íslandi – en verður opið öðrum áhugasömum á meðan húsrúm leyfir.

Málþinginu verður streymt á vefsíðu Persónuverndar.

Vinsamlegast skráið þátttöku á skraning@personuvernd.is.

Tilgangur skráningar er að áætla fjölda þátttakenda



Í mánaðarskýrslu Íbúðalánasjóðs kemur fram að leigumarkaður heldur áfram að stækka, en 17 prósent þjóðarinnar eru á leigumarkaði. FRÉTTABLAÐIÐ/VILHELM

## Fleiri íbúðir farnar að seljast undir ásettu verði

**HÚSNÆÐISMÁL** Áfram hægir á verðhækkunum íbúða á höfuðborgarsvæðinu eftir mikla uppsveiflu fyrir á árinu. Í upplýsingum frá Íbúðalánasjóði kemur einnig fram að færri viðskipti hafa átt sér stað undanfarna mánuði en á sama tíma í fyrra. Í sumum hverfum höfuðborgarsvæðisins hefur verð lækkað órlítið undanfarna mánuði.

Tíminn milli þess sem íbúðir eru auglýstar og kaupsamningur er undirritaður hefur styst um land allt síðan 2015. Mesta breytingin hefur orðið í sveitarfélögum í nágrenni höfuðborgarsvæðisins þar sem meðalsölutími íbúða hefur styst úr 200 dögum í upphafi árs 2016 niður í rúmlega 50 daga um þessar mundir, sem er svipaður

tími og tekur að selja íbúð á höfuðborgarsvæðinu.

Íbúðir seljast að meðaltali undir ásettu verði á höfuðborgarsvæðinu jafnt sem á öðrum landsvæðum. Í september seldust 72% íbúða á höfuðborgarsvæðinu undir ásettu verði. Það hlutfall hefur hækkað síðustu mánuði, en í apríl seldust 54% íbúða undir ásettu verði.

Þá kemur fram í upplýsingum frá Íbúðalánasjóði að leigumarkaður heldur áfram að stækka. Nýjasta mæling síðan í september sýnir að 17 prósent þjóðarinnar eru á leigumarkaði og 19 prósent telja líklegt að vera þar eftir sex mánuði. Flestir leigjendur vilja þó kaupa fasteign og hefur hlutfall leigjenda sem segjast geta sagnað sparifé farið hækkað síðustu ár. — jhh



DISCOVERY SPORT

# ÞÆGILEG STÆRÐ, YFIRBURÐA HÆFILEIKAR



ABOVE & BEYOND



Nýr Discovery Sport er rúmgóður jeppi sem til er í 5 og 7 manna útfærslu. Discovery Sport er með nýrri sparneytinni INGENIUM dísilvél og ríkulegan staðalbúnað, upphitaða framrúðu, nýja 9 þrepa sjálfskiptingu og hið annálaða tölvustýrða Land Rover Terrain Response® drifkerfi.

Discovery Sport dísil sjálfskiptur kostar frá 6.290.000 kr.

[www.landrover.is](http://www.landrover.is)

VERIÐ VELKOMIN Í REYNSLUAKSTUR

**BL ehf**  
Sævarhöfða 2 / 110 Reykjavík  
525 8000 / [www.bl.is](http://www.bl.is)



# Hitnar í köldu stríði Írana og Sádi-Araba

Sádi-Arabar segja Íransstjórn nánast lýsa yfir stríði með stuðningi sínum við uppreisnarmenn í Jemen og Líbanon. Afsögn forsætisráðherra Líbanons talin afleiðing þrýstings frá Sádi-Aröbum. Atburðir síðustu daga þykja líklegir til að glæða kalt stríð ríkjanna tveggja.

**SÁDI-ARABÍA** Rækilega hefur hitað í kolunum í deilu Sádi-Araba og Írana. Mohammed bin Salman, krónprins Sádi-Arabíu, hefur nú sakað Íransstjórn um beinar hernaðaraðgerðir gegn ríki sínu með því að sjá Hútum, uppreisnarmönnum í Jemen, fyrir eldflaugum. Í samtali við Boris Johnson, utanríkisráðherra Bretlands, í gær sagði bin Salman að hægt væri að túlka aðgerðir Íransstjórnar sem stríðsýfirlýsingu.

„Krónprinsinn benti á að það að Íransstjórn sjái Hútum fyrir eldflaugum sé álitid bein hernaðaraðgerð Íransstjórnar og mögulega stríðsýfirlýsing gegn konungsríkinu,“ segir í yfirlýsingu sem ríkisstjórn Sádi-Arabíu sendi frá sér í gær.

Hútar hafa nú í tvö ár barist við ríkisstjórnina í Jemen sem nýtur stuðnings Sádi-Araba. Íran er sagt styðja Húta en ríkisstjórn landsins hefur alla tíð neitað því að sjá uppreisnarmönnum fyrir vopnum. Hægt er að túlka átökin sem hluta af eins konar köldu stríði Írana og Sádi-Araba. Jonathan Marcus, greinandi hjá BBC, sagði í gær að ríkin tvö væru að berjast í köldu stríði um áhrif og völd í Miðausturlöndum.

Fjölmíðlar sem eru á bandi Húta greindu frá því á laugardag að uppreisnarmennirnir hefðu skotið eldflaug af gerðinni Burkan H2 að alþjóðaflugvelli Khaleds konungs fyrir utan sádiarabisku höfuðborgina Riyadh. Sádi-Arabar náðu að skjóta eldflaugina niður og enginn fórst í árásinni. Mannréttindabaráttusamtökin Human Rights Watch sendu frá sér yfirlýsingu í kjölfar árásarinnar sem í sagði að hún væri stríðsglæpur og beindist nær eingöngu gegn almennum borgurum.

Adel al-Jubeir, utanríkisráðherra Sádi-Arabíu, fullyrtaði í viðtali við CNN á mánudag að hin libönsku Hezbollah-samtök, sem einnig njóta stuðnings Írana, tengdust árásinni. „Þetta var írönsk eldflaug sem Hezbollah skaut frá landsvæðinu sem Hútar hafa tekið í Jemen.“

„Ítök Írana á svæðinu ógna öryggi nágrannaríkjanna og heimsbyggðarinnar allrar,“ sagði al-Jubeir enn fremur.



Íranskar eldflaugar gnæfa yfir risavaxinni mynd af æðstaklerkinum Khamenei. NORDICPHOTOS/AFP

Javad Zarif, utanríkisráðherra Írans, gefur lítið fyrir áskanir al-Jubeir. „Sádi-Arabar sprengja Jemen í tætlur. Þeir drepa þúsundir saklausra borgara, meðal annars ungbörn, valda kóleru og hungursneyð en kenna Írönum auðvitað um allt saman,“ tísti Zarif.

Eldflaugaskotið er ekki eina atvikið sem nú veldur titringi í heimshlutanum. Afsögn Saad al-Hariri, fráfaraandi forsætisráðherra

Líbanons, á laugardag er einnig til þess fallin að kynda undir í þessu kalda stríði. „Íran stýrir þessu svæði og ákvarðanatöku bæði í Sírlandi og Írak. Ég vil segja Írönum og fylgjendum þeirra að þeir munu tapa í valdabaráttu sinni innan Arabaríkjanna,“ sagði al-Hariri í ávarpi þar sem hann tilkynnti um afsögnina.

Al-Hariri þótti líta út fyrir að vera í uppnámi þegar hann flutti ávarpið.

Talaði hann meðal annars um að honum fyndist lífi sínu ógnað vegna stöðu sinnar. Þá sakaði hann Írana jafnframt um að breiða út ótta og óreiðu og valda eyðileggingu. Íransstjórn væri jafnframt að styðja Hezbollah í því verkefni samtakanna að byggja upp ríki innan ríkis.

Lyse Doucet, yfirumsjónarmaður erlendra fréttanna hjá BBC, greinir frá því að í samtölum sínum við ónefndan libanskan ráðherra hafi

●● Ítök Írana á svæðinu ógna öryggi nágrannaríkjanna og heimsbyggðarinnar allrar.

Adel al-Jubeir, utanríkisráðherra Sádi-Arabíu



●● Ég vil segja Írönum og fylgjendum þeirra að þeir munu tapa í valdabaráttu sinni innan Arabaríkjanna.

Saad al-Hariri, fráfaraandi forsætisráðherra Líbanons



●● Sádi-Arabar sprengja Jemen í tætlur. Þeir drepa þúsundir saklausra borgara, meðal annars ungbörn, valda kóleru og hungursneyð en kenna Írönum auðvitað um allt saman.

Javad Sarif, utanríkisráðherra Írans



ráðherrann sagt að orðalagið í ávarpi al-Hariri hafi ekki verið hans eigið. Í umfjöllun BBC kemur fram að heimildir miðilsins hermi að Sádi-Arabar hafi verið orðnir þreyttir á árangursleysi baráttu al-Hariri við Hezbollah. Kornid sem fyllti mælinn hafi verið fundur al-Hariri á föstudag með Ali Akbar Velayati, ráðgjafa Ayatollah Ali Khamenei, æðstaklerks Írans. [thorgnyr@frettabladid.is](mailto:thorgnyr@frettabladid.is)

## Volkswagen Caddy

# GÓÐUR VINNUFÉLAGI

Einn vinsælasti atvinnubíll á Íslandi er Volkswagen Caddy. Hann er áreiðanlegur, öruggur og fæst í tveimur lengdum - hefðbundinni lengd og lengri gerð (Maxi).

Caddy má fá með fjórhjóladrifi sem eykur enn við öryggi og aksturseiginleika bílsins. Fjórhjóladrifinn Caddy hentar einstaklega vel við íslenskar aðstæður og eykur til muna notkunarmöguleika Caddy, hvort heldur er í snjó, hálfu eða erfiðu færi.

Volkswagen Caddy kostar frá **2.590.000 kr.** (2.072.000 kr. án vsk)

**Atvinnubílar**

HEKLA býður gott úrval atvinnubíla og góða þjónustu.

[www.volkswagen.is](http://www.volkswagen.is)

HEKLA · Laugavegi 170-174 · Reykjavík · sími 590 5000 · [hekla.is](http://hekla.is) · umboðsmenn um land allt: Höldur Akureyri · Bílasala Selfoss · Bílás Akranesi · HEKLA Reykjanesbæ



# JÓLAFÖNDRIÐ ER KOMIÐ Í VERSLANIR A4

Aðventan er dásamlegur tími til að föndra, skreyta og töfra fram indæla jólastemningu. Komdu við og fáðu jólabæklinginn frá Panduro sem er stútfullur af skemmtilegum hugmyndum.

Jólagarður í gleri



Pappírspokar sem dagatal



Disney föndurpakkar

JÓLAFÖNDRIÐ FÆST EINNIG Í  
VERSLUN PANDURO SMÁRALIND

Hangandi filtjólalatré og  
himneskir englar



Jólatré úr við



Frí heimsending ef verslað er fyrir 5.900 eða meira á [www.a4.is](http://www.a4.is)

A4 Kringlunni / A4 Skeifunni / A4 Smáralind / A4 Hafnarfirði / A4 Akureyri / A4 Egilsstöðum / A4 Selfossi  
[www.a4.is](http://www.a4.is) / Þú getur einnig fylgt okkur á [Facebook](https://www.facebook.com/a4fondur) [Pinterest](https://www.pinterest.com/a4fondur) og [Instagram](https://www.instagram.com/a4verslanir)

# A4

# Bót og betrun



Magnús Guðmundsson  
magnus@frettabladid.is

Síðastliðinn fimmtudag dæmdi Héraðsdómur Norðurlands-eystra mann í tveggja mánaða fangelsi fyrir tvær líkamsrásir gegn fyrrverandi sambýliskonu hans og til þess að greiða henni 300 þúsund krónur í skaðabætur. Verkaðurinn fól í sér hnefahögg og skalla í andlit konunnar, að halda henni upp að vegg með framhandlegg að hálsi og hrinda henni svo hún skall með ennið í gólfíð. Konan hlaut bólgur og mar um allt andlit í kjölfar árásanna. Ofbeldisfullur brotaferill mannsins leiðir til þyngri refsingar en til lækkunar að árásirnar hafi átt sér stað í áflogum.

Satt best að segja virðist manni nú að þetta sé ekki þung refsing fyrir slíka glæpi og því erfitt að verjast þeirri ómurlugu hugsun að það sé ódýrt að berjast konur til óbóta á Íslandi. Til samanburðar má líta til þess að í haust var karlmaður dæmdur í tveggja mánaða fangelsi fyrir tvær misheppnaðar tilraunir til þess að ræna úr sama bílskúrnum í Reykjavík. Eflaust hefur brotaferill hér líka sitt að segja en í báðum tilfellum voru sibrotamenn að verki.

Sibrotamenn með ávana- og fíkniefnabrot á bakinu segir okkur ákveðna sögu. Það segir okkur að þeir hafa báðir ítrekað komið við sögu íslenska réttarkerfisins og að í hvorugu tilfalli hefur það leitt til betrunar. Viðkomandi einstaklingar glíma enn við sinn vanda, af hvaða rót sem hann er runninn, og afleiðingarnar láta ekki á sér standa og þetta eru engin einsdæmi. Kvennaathvarfið og Bjarkarhlíð hafa vart undan að taka við þolendum ofbeldis að ógleymdum öllum þeim þolendum sem lifa og þjást í þögn. Þetta gengur ekki lengur.

Hversu margir þeirra sem beita konur ofbeldi ólust upp við slíkt? Hversu margir þeirra eru háðir ávana- og fíkniefnum? Hversu margir þeirra hafa komist í kast við lögin og jafnvel setið í fangelsi? Hverju hefur slík vist breytt fyrir viðkomandi ofbeldismenn og væntanlega þolendum þeirra? Hversu margar konur eru fórnarlömb sibrotamanna?

Auðvitað eigum við ekki að fría þessa einstaklinga ábyrgð af sínum ofbeldisfullu gjörðum eða öðrum glæpum. En við hljótum að þurfa að horfast í augu við einföld sannindi eins og að tveggja mánaða fangelsisdómur og 300 þúsund króna skaðabætur eru ólíkleg til þess að snúa viðkomandi geranda til betri vegar við núverandi aðstæður. Horfast í augu við að það er allt of mikið álag á fangelsiskerfinu eins og það er í dag og að það er ekki að skila tilætluðum árangri. Því til dapurlegrar staðfestingar eru fjöldi og afköst sibrotamanna.

Það eru engar töfralausnir og það er engum einum um að kenna, hvorki innan kerfisins né utan. Það breytir því þó ekki að allir sem koma að þessum málaflökki þurfa að setjast niður og leita úrbóta fremur en að verja gallað kerfi. Leita leida til þess að rjúfa vítahring fíknar og ofbeldis sem er rót svo margra ofbeldisverka. Færri sibrotamenn og þeim mun færri þolendur ofbeldis hlýtur að vera markmiðið. Markmið sem getur skilað bæði viðkomandi einstaklingum og samfélaginu öllu ómældri bót og betrun á komandi árum.

Færri sibrotamenn og þeim mun færri þolendur ofbeldis hlýtur að vera markmiðið.

## Halldór



## STJÓRNARKREPPAN AÐ HAFNA LAMANDI 'ÁHRIF' Á SAMFÉLAGIÐ

### Frá degi til dags

**B og M**  
Forysta ehf. hefur stefnt Framsóknarflokknum vegna vangoldinna reikninga. Þeir eru vegna undirbúningsstarfs fyrir kosningarnar sem áttu að fara fram vorið 2017 og var sett af stað af Sigmundi Davíð Gunnlaugssyni, fyrrverandi formanni flokksins. Framsóknarflokkurinn vill hins vegar ekki greiða þessa reikninga og vísar á Sigmund. Þessi tíðindi benda varla til þess að sárin á milli Sigmundar og Sigurðar Inga Jóhannssonar séu góðar. Nú þegar erfiðar stjórnarmyndunarviðræður standa yfir getur mál sem þetta haft mikil áhrif. Ljóst er að samstarf M og B virðist ekki líklegt. thorgnyr@frettabladid.is

**Afstæða VG**  
Eftir að upp úr stjórnarmyndunarviðræðum stjórnarandstæðunnar slitnaði er ólíklegt að hægt sé að mynda stjórn án Sjálfstæðisflokksins. Sjálfstæðisflokkurinn og Framsóknarflokkurinn vilja mynda stjórn. Hins vegar er sagt að grasrótin í VG sé ófús til að ganga inn í samstarf með Sjálfstæðisflokknum. Ástæðan er fyrst og fremst fréttatlungingur undanfarnir misseri af hagsmunarárekstrum tengdum fjölskyldu Bjarna Benediktssonar og stjórnmaláþátttöku hans. En er ekki samt betra fyrir VG að taka þátt í að móta framtíðina í ríkisstjórnarsamstarfi en að sitja áhrifalaus utan stjórnar enn eitt kjörtímabilið? jonhakon@frettabladid.is

## Sitt sýnist hverjum



Halldór Halldórsson  
oddviti Sjálfstæðisflokksins í borgarstjórn

Við erum búin að afgreiða fjárhagsáætlun Reykjavíkurborgar til síðari umræðu í borgarstjórn. Fyrri umræða var 7. nóvember þar sem meirihluti Pírata, Bjartrar framtíðar, Vinstri grænna og Samfylkingar lagði fram síðustu fjárhagsáætlun þessa kjörtímabils. Sú áætlun gildir fyrir næsta ár en kosið verður í lok maí 2018.

Eflaust má segja að umræðurnar hafi verið hefðbundnar. Borgarstjóri og félagar hans í meirihlutunum töluðu um viðsnúning í rekstri, stórsókn í skólamálu, stórsókn í framkvæmdum og þannig mætti telja áfram.

Við í minnihluta borgarstjórnar greindum stöðu mála með allt öðrum hætti en meirihlutinn. Undirritaður þurfti meira að segja að viðurkenna að spá hans frá því í fyrra stóðst ekki. Ég hélt því fram við samþykkt fjárhagsáætlunar fyrir yfirstandandi ár að rekstrarbatinn yrði mun meiri en reyndin hefur orðið. Það eru vond tíðindi því nú er efnahagslífið á toppnum og tekjurnar streyma inn hjá Reykjavíkurborg. Þetta sést á því að A hluti (borgarsjóður) fer í 117 milljarða í tekjum skv. áætlun fyrir árið 2018 úr 100 milljónum árið 2016. Það er 16,2% hækkun tekna á tveimur árum. En það er ekki nóg að fá miklar tekjur ef útgjöldin hækka meira. Borgin þarf að fá peninga út úr rekstrinum (veltufé frá rekstri) sem nemur að lágmarki 11% af tekjum. Það næst ekki heldur fær hún 9,4% en meðaltal sveitarfélaganna í landinu er 12%. Þá þarf að dekla mismuninn með því að taka lán.

Það er ólán að taka lán eins og sést á því að skuldir og skuldbindingar A hluta fara úr 83,7 milljónum árið 2016 í 107,6 milljarða kr. eða hækka frá árinu 2016 til 2018 um 28,5%. Hluta þessa er hægt að skýra með hækkun lífeyrisskuldbindinga.

Við borgarfulltrúar Sjálfstæðisflokksins segjum að þrátt fyrir einstakt góðari tekst meirihlutflokkunum í borgarstjórn Reykjavíkur ekki að reka borgarsjóð með nægilegum afgangi en þeim tekst að hækka skuldir borgarsjóðs og samstæðureiknings borgarinnar. Þarf að taka fram að meirihlutinn er ósammála okkur? En tölurnar tala sínu máli.



Þrátt fyrir einstakt góðari tekst meirihlutflokkunum í borgarstjórn Reykjavíkur ekki að reka borgarsjóð með nægilegum afgangi.

**WIDEX**  
HIGH DEFINITION HEARING

**Hlustaðu nú!**  
Nánari upplýsingar á vefsíðunni [IS.WIDEX.COM](http://IS.WIDEX.COM)

# Ég vildi að ég gæti skipt um vinnu strax í dag



Kolbrún Baldursdóttir sálfræðingur

Úff, nýr vinnudagur og ég kvíði svo fyrir deginum. Ætti ég að voga mér inn á kaffistofuna eða bara halda mig inni á skrifstofunni minni? Skyldi ég fá einhvern frið í dag? Ég þoli bara ekki lengur þessar eilífu háðsglósur um persónu mína, hvernig ég klæði mig, hvað ég borða eða borða ekki. Alltaf eilífar pillur og fliss. Þetta mun ekki hætta af sjálfu sér. Á ég að reyna að tala aftur við deildarstjórnann? Það verður örugglega bara sama svarið, að ekkert sé hægt að gera og sennilega sé ekkert verið að meina með þessu.

Ég vildi að ég gæti skipt um vinnu helst strax í dag.

Í dag 8. nóvember er hinn árlegi Einneltisdagur gegn einelti og kynferðisofbeldi í öllum aldurshópum. Í tilefni dagsins er vert að vekja athygli á þýðingu þess að sýna virðingu og kurteis samskipti ekki eingöngu á vinnustað heldur alls staðar. Hér verður fjallað um einelti á vinnustað.

Birtingarmyndir eineltis á vinnustað eru margar og mismunandi allt eftir eðli og aðstæðum á vinnustað.

um. Þolendur og gerendur geta verið úr röðum stjórnenda/millistjórnenda eða almennra starfsmanna. Dæmi um eineltishegðun í garð samstarfsaðila er:

- Sýna dónalega, ruddalega eða hrokafulla framkomu.
- Gera grín að, lítilsvirða eða hæðast að.
- Baktal/rógburður.
- Sniðganga, hunsa, einangra og hafna.
- Halda frá, leyfa upplýsingum til að skaða frammistöðu.
- Kaffæra í verkefnum.
- Gagnrýna, finna viðkomandi allt til foráttu, bera röngum sökum.

## Þolendur og þögnin

Hver sem er getur verið þolandi eineltis. Fordóma gætir enn í umhverfinu í garð þeirra sem segja reynslu sína af því að vera þolendur eineltis. Fordómarnir lýsa sér t.d. þannig að fólk sem jafnvel þekkir lítið eða ekkert til málsatvika hefur oft tilhneigingu til að álykta að sökin sé þolandans. Þolandinn endurspeglar oft fordómanna með því að upplifa skömm og heldur að þetta sé honum að kenna. Fordómar í garð þolandans skýra að einhverju leyti af hverju vandamál af þessu tagi hefur tilhneigingu til að vera falið. Þolandinn álitur sem svo að það kunni að stríða gegn hagsmunum hans ef eineltið fréttist eða er tengt við hann. Hann óttast að vera álitinn vandræðaseggur og með því kunni möguleikar á ráðningu síðar meir að skerðast.

Ef þolandinn er látinn fara eða telur



**Ef þolandinn er látinn fara eða telur sig knúinn til að yfirgefa vinnustaðinn er bataferlið oft mun erfiðara. Til viðbótar við að hafa misst atvinnu sína er hann fullur efasemda um sjálfan sig.**

sígnúinn til að yfirgefa vinnustaðinn er bataferlið oft mun erfiðara. Til viðbótar við að hafa misst atvinnu sína er hann fullur efasemda um sjálfan sig. Í raun velta örlög þolandans hvað mest á persónustyrk hans, stuðningi fjölskyldu og þeirri trú að skömmin sé ekki hans.

Á góðum vinnustað er stjórnandinn fyrirmynd. Hann lætur sér annað um starfsfólk sitt, leyfir því að njóta sín og hæfileika sinna og myndar við það jákvæð tengsl. Hann gerir því grein fyrir að það sé verkefni allra að skapa góðan starfsanda og á vinnustaðnum skal ríkja umburðarlyndi og virðing. Hann tekur með faglegum hætti á málum sem upp koma.

Í dag á Einneltisdegnum sýnum við táknrænan stuðning við baráttuna gegn einelti og þögninni með því að hringja bjöllum eða þeyta flautur um allt land kl. 13.00 í sjö mínútur, eina mínútu fyrir hvern dag vikunnar.

Tökum höndum saman gegn einelti og kynferðisofbeldi!

# Ertu að kaupa fasteign?



Brynhildur Pétursdóttir framkvæmdastjóri Neytendasamtakanna



Hrannar Már Gunnarsson lögfræðingur Neytendasamtakanna

Þar sem löggjafinn hefur ákveðið að fasteignasali skuli geta hagsmuna beggja aðila er erfitt að færa rök fyrir því að umsýslugjald eigi að standa straum af kostnaði við hagsmunagæslu. Sú hagsmunagæsla ætti einfaldlega að vera hluti af söluférlinu og því greidd með sölubókun. Þóknunin er iðulega á bilinu tvö til þrjú prósent af söluandvirði fasteignarinnar og því yfirleitt um töluverða fjárhæð að ræða. Þá telja Neytendasamtökin langsótt að skjalagerð teljist „önnur þjónusta“ þar sem engin sala gæti farið fram án skriflegra gagna og skjölin því ómissandi hluti af söluférlinu.

Með hliðsjón af framangreindu má færa fyrir því rök að umsýslugjald fasteignasala sé fyrst og fremst greiðsla fyrir það viðvik að koma gögnum til þinglýsingar. Það er því mjög mikilvægt að kaupendur séu upplýstir um að þeir hafa val um það hvort þeir þinglýsa sínum gögnum sjálfir eða geri sérstakan samning við fasteignasala um að sinna því fyrir sig. Margir vilja spara sér umsýslugjaldið og sjá sjálfir um að koma gögnum til þinglýsingar á meðan öðrum finnst betra að fela fasteignasala að sjá um það.

Það vekur furðu Neytendasamtakanna að sumir fasteignasalar láti hafa það eftir sér að þeir treysti ekki kaupendum til að sjá sjálfir um að fara með skjöl til þinglýsingar. Það bendir til þess að í einhverjum tilfellum séu kaupendur jafnvel þvingaðir til greiðslu gjaldsins, af ötta við að missa af viðkomandi fasteign. Sé það raunin getur slíkt varla talist til eðlilegra eða sanngjarnra viðskipta-hátta.

Í dag er það fremur regla en undantekning að kaupendur fasteigna þurfi að greiða svokallað umsýslugjald til fasteignasala við kaup á fasteign. Gjaldið er oft á bilinu 50 til 70 þúsund krónur en getur þó verið hærra. Þegar Neytendasamtökin hafa óskað eftir upplýsingum um það hvað sé innifalið í gjaldinu hafa svörin verið á þá leið að þar vegi skjalagerð og þinglýsing skjala þyngst en einnig hagsmunagæsla af hálfu fasteignasala fyrir hönd kaupanda. Það skal þó tekið fram að þinglýsingargjaldið sjálf er ekki innifalið í umsýslugjaldinu.

Lögum samkvæmt ber fasteignasala að geta hagsmuna beggja aðila. Þá segir enn fremur að fasteignasali verði að gera sérstakan samning um „aðra þjónustu“ sem hann sinnir fyrir hvorn aðila, en þá er átt við aðra þjónustu en sölu á viðkomandi fasteign. Það má hins vegar spyrja hvað teljist vera hluti af sölunni og hvað teljist vera „önnur þjónusta“.

# BÍLL ÁRSINS Á VERÐI ÁRSINS

ŠKODA FABIA frá:  
2.017.000 kr.

FIMM ÁRA ÁBYRGÐ H.J. HEKLU  
5



ŠKODA



## ŠKODA FABIA Á SÉRKJÖRUM Í TAKMARKAÐAN TÍMA.

ŠKODA Fabia er margverðlaunaður bíll með marga kosti. Hann er lítill og lipur en stór að innan, vel útbúinn og ódýr í rekstri. Komdu og náðu þér í bíl ársins á frábæru verði og með fimm ára ábyrgð.

HEKLA · Laugavegi 170-174 · Reykjavík · Sími 590 5000 · hekla.is  
Höldur Akureyri · Bílasala Selfoss · Bílás Akranesi · HEKLA Reykjanesbæ

WHATCAR?  
Car of the Year 2017



red dot design award  
best of the best car design

www.skoda.is

# STÖKKTU Í VETRA

## NÓVEMBER Á FRÁBÆRU VERÐI



★★★

**TENERIFE 11.–15. NÓV.**  
**FRÁ 85.500 KR.**

Verð á mann m.v. 2 fullorðna.

★★★

**TENERIFE 14.–22. NÓV.**  
**FRÁ 99.900 KR.**

Verð á mann m.v. 2 fullorðna og 2 börn.  
Verð frá 140.300 kr. á mann m.v. 2 fullorðna.

★★★

**GRAN CANARIA 14.–28. NÓV.**  
**FRÁ 115.700 KR.**

Verð á mann m.v. 2 fullorðna og 2 börn.  
Verð frá 153.600 kr. á mann m.v. 2 fullorðna.

★★★★

**ALICANTE 15.–22. NÓV.**  
**FRÁ 94.300 KR.**

Verð á mann m.v. 2 fullorðna og 2 börn.  
Verð frá 106.700 kr. á mann m.v. 2 fullorðna.



TENERIFE 22.–28. NÓVEMBER

**H10 LAS PALMERAS ★★★★★**

**VERÐ FRÁ 143.300 KR.**

Verð á mann m.v. 2 fullorðna og 1 barn í tvíbýli **MEÐ HÁLFU FÆÐI**.  
Verð frá 159.300 kr. á mann m.v. 2 fullorðna. Betri sæti Ícelandair í boði gegn gjaldi.



BENIDORM 22.–29. NÓVEMBER

**MELIA BENIDORM ★★★★★**

**VERÐ FRÁ 102.900 KR.**

Verð á mann m.v. 2 fullorðna og 1 barn í tvíbýli **MEÐ HÁLFU FÆÐI**.  
Verð frá 109.900 kr. á mann m.v. 2 fullorðna.



TENERIFE 29. NÓVEMBER – 6. DESEMBER

**HOTEL BITACORA ★★★★★**

**VERÐ FRÁ 98.500 KR.**

Verð á mann m.v. 2 fullorðna og 2 börn í tvíbýli **MEÐ HÁLFU FÆÐI**.  
Verð frá 132.750 kr. á mann m.v. 2 fullorðna. Betri sæti Ícelandair í boði gegn gjaldi.



15.–22. MARS

**MARRAKESH GOLF**

FRAMANDI LAND OG ALLT INNIFALIÐ

**VERÐ FRÁ 259.900 KR.**

Verð á mann m.v. 2 fullorðna. Betri sæti Ícelandair í boði gegn gjaldi.



VOR 2018

**EL PLANTIO GOLF**

ÓTAKMARKAÐ GOLF OG ALLT INNIFALIÐ

**VERÐ FRÁ 159.900 KR.**

Verð á mann m.v. 4 fullorðna.



3.–10. FEBRÚAR

**KÚBA**

HAVANA OG VARADERO

**VERÐ FRÁ 299.900 KR.**

Verð á mann m.v. 2 fullorðna. Betri sæti Ícelandair í boði gegn gjaldi.

# RSÓL

ERTU  
MEÐ HÓP?  
HOPAR@UU.IS



★★★★  
TENERIFE 22.-28. NÓV.  
FRÁ 87.100 KR.

Verð á mann m.v. 2 fullorðna og 2 börn.  
Verð frá 109.100 kr. á mann m.v. 2 fullorðna.

★★★★  
GRAN CANARIA 28. NÓV. – 12. DES.  
FRÁ 95.500 KR.

Verð á mann m.v. 2 fullorðna og 2 börn.  
Verð frá 183.100 kr. á mann m.v. 2 fullorðna.

★★★★  
TENERIFE 29. NÓV. – 6. DES.  
FRÁ 63.900 KR.

Verð á mann m.v. 2 fullorðna og 2 börn.  
Verð frá 85.900 kr. á mann m.v. 2 fullorðna.

★★★★  
ALICANTE 6.-13. DES.  
FRÁ 72.100 KR.

Verð á mann m.v. 2 fullorðna og 2 börn.  
Verð frá 81.200 kr. á mann m.v. 2 fullorðna.



GRAN CANARIA 28. NÓVEMBER – 12. DESEMBER  
LABRANDA RIVIERA ★★★★★

VERÐ FRÁ 179.900 KR.

Verð á mann m.v. 2 fullorðna og 1 barn í tvíbýli með sjávarsýn og ALLT INNIFALID.  
Verð frá 180.700 kr. á mann m.v. 2 fullorðna. Betri sæti Ícelandair í boði gegn gjaldi.



22.-26. MARS

MARRAKESH  
BORGARFERÐ

VERÐ FRÁ 117.900 KR.

Verð á mann m.v. 2 fullorðna. Betri sæti Ícelandair í boði gegn gjaldi.



HEIDAR JÓNSSON  
Fararstjóri

JANÚR-FEBRÚAR 2018

## SKÍÐAFERÐIR

TILBOÐ  
24. FEB – 3. MARS FRÁ  
123.700 KR.



FJÖLSKYLDUFERÐ 13.-20. JAN.

Tilvalin jólagjöf með eitthvað fyrir alla.

APRÈS-SKI MEÐ DADDA DISCO 27. JAN. – 3. FEB.  
Ferð fyrir þá sem kunna að njóta lífsins.

VERÐ FRÁ 92.900 KR.

Verð á mann m.v. 2 fullorðna og 2 börn í Fjölskylduferð.  
Verð frá 121.900 kr. á mann m.v. 2 fullorðna í Après-ski.

BÓKAÐU SKÍÐI Á UU.IS

# Menn verða að nýta tækifærið

Íslenska karlalandsliðið spilar æfingaleik gegn Tékkum í Katar í dag. Landsliðsþjálfarinn vill fá jákvæða frammistöðu frá liðinu en baráttan um sæti í HM-hópnum hefst formlega í þessum leik.

**FÓTBOLTI** „Æfingin gekk eins og við áttum von á. Það voru menn að koma hingað um miðja nótt og svo æfing tíu um morguninn. Það voru eðlilega ekki allir ferskir,“ segir Heimir Hallgrímsson landsliðsþjálfari en hann var þá nýkominn af æfingu landsliðsins í gær. Einu æfingunni sem liðið nær fyrir leikinn gegn Tékkum í dag.

„Menn voru mismikið með á æfingunni og við viljum ekki keyra menn út. Það var samt mikilvægt að vekja menn og fá hugarfarið strax í gang enda leikur daginn eftir þessa æfingu. Við urðum að sjá hverjir eru klárir í að spila leik.“

Heimir valdi mjög stóran hóp í þetta verkefni í Katar en íslenska liðið mun einnig spila æfingaleik við heimamenn.

„Það hafa óvenju margir dottið úr hópnum að þessu sinni. Það er gott til þess að hugsa að við lentum ekki í því að þurfa að spila umspilsleik um laust sæti á HM á þessum tíma. Það var smá heppni í óheppninni að verkefnið er ekki eins mikilvægt og öll okkar verkefni síðustu fimm ár,“ segir þjálfarinn en það gátu ekki allir æft með liðinu í gær.

„Við vissum að Aron Einar og Alfreð væru í sérþrógrammi hjá sínum félögum og þeir æfa undir handleiðslu sjúkra- og styrktarþjálfara. Svo verðum við bara að meta er liður á ferðina hvernig þeir koma til. Það er þó ólíklegt að þeir muni spila. Raggi Sig gat svo bara aðeins hreyft sig enda nýlentur.“

Í hópnum að þessu sinni eru nokkrir menn sem hafa lítið verið með áður. Menn eins og Diego Jóhannesson og Kristján Flóki Finnogason.

„Það stóð upphaflega ekki til að taka nýja menn inn í hópinn en við höfum misst það marga menn út að við urðum að kalla á liðsstyrk. Það er gott að geta það. Tilgangur ferðarinnar var samt alltaf að gefa þeim sem hafa minna spilað í okkar leikjum tækifæri til að sýna sig og sanna. Sjá hvernig það gengur hjá þeim og einnig hvaða karakter fastamennirnir sýna þegar þeir eru utan við liðið. Vonandi verða þeir jafn góðir liðsmenn og þeir sem eru fyrir utan liðið hafa verið.“

Tékkarnir mæta til leiks með mjög sterkt lið þó svo það vanti ein-

**Það er gott til þess að hugsa að við lentum ekki í því að þurfa að spila umspilsleik um laust sæti á HM á þessum tíma. Það var smá heppni í óheppninni að verkefnið er ekki eins mikilvægt og öll okkar verkefni síðustu fimm ár.**

Heimir Hallgrímsson

» Íslenska karlalandsliðið hefur unnið þrjá síðustu leiki sína og enn fremur sex sigra í síðustu sjö leikjum.

hverja lykilmenn hjá þeim eins og hjá Íslandi.

„Við munum líklega spila á þeim leikmönnum sem spiluðu ekki á sunnudaginn. Þeir sem spiluðu þá fá hvíld núna og við tökum enga áhættu með menn í þessari ferð. Álagið stýrir því hvernig við spilum en við viljum líka sjá ákveðna leikmenn í ákveðnum stöðum. Það er megintilgangurinn með þessum leik,“ segir Heimir en hann býst eðlilega við erfiðum leik.

„Þetta er mjög gott og vel spilandi lið. Við verðum líklega meira án boltans en með hann að þessu sinni. Auðvitað viljum við vinna alla leiki en úrslitin skipta ekki höfuðmáli. Það er helst frammistaðan sem við horfum á. Að leikmenn nái að nýta sitt tækifæri því tækifærin hafa verið af skornum skammti þar sem þetta hafa verið endalausir úrslitaleikir hjá okkur.“

Heimir sagði á blaðamannafundi fyrir ferðina að baráttan um sæti í HM-hópnum væri hafin. Leikmenn eru væntanlega meðvitaðir um það og þá staðreynd að tækifærin til að sanna sig verða ekki mörg.

„Ég veit að menn eiga eftir að nýta það og taka þau tækifæri sem eru í boði. Það eru allir meðvitaðir um að tækifærin til þess að sanna sig eru afar fá og því er um að gera að nýta tækifærið er það gefst.“

henry@frettabladid.is



Heimir Hallgrímsson ræðir við Gylfa Sigurðsson í gær. FRÉTTABLAÐIÐ/HAFLIÐI

## Olís-deild kvenna í handbolta

**Grótta - Fram 17-33**

**Markahæstar:** Slavica Mrjkikj 8 - Ragnheiður Júlíusdóttir 9, Þórey Rósa Stefánsdóttir 8, Harpa María Friðgeirsdóttir 4. Fram var búið að tapa tveimur leikjum í röð.

**Stjarnan - Selfoss 30-21**

**Markahæstar:** Sólveig Lára Kjærnested 7, Þórhildur Gunnarsd. 6, Þórey Anna Ásgeirsd. 5 - Harpa Brynjarsd. 5, Hrafnhildur Hanna Prastard. 4, Perla Ruth Albertsd. 4.

## Staðan

Efst		Neðst	
Valur	13	Stjarnan	9
Haukar	10	Selfoss	5
Fram	10	Grótta	2
ÍBV	9	Fjölnir	2

**FJÓRIR HEIMALEIKIR HJÁ REYKJANESBÆJARLIÐUNUM** Keflavík og Njarðvík eiga tvö lið í átta liða úrslitum Maltbikarsins í ár og þau fengu öll heimaleik þegar dregið var í átta liða úrslitin í gær.

Keflavíkurlíðin fá heimaleiki á móti Haukum (karlar) og KR en Njarðvíkurlíðin fá heimaleiki á móti KR og Breiðablik (konur).

Reykjavíkurlíðin KR og ÍR þurftu hins vegar að sætta sig við að vera á útivelli í öllum leikjum sínum.

**Átta liða úrslit Maltbikars karla**  
Keflavík-Haukar Breiðablik-Höttur  
Tindastóll-ÍR Njarðvík-KR  
**Átta liða úrslit Maltbikars kvenna**  
Keflavík-KR Njarðvík-Breiðablik  
Snæfell-Valur Skallagrimur-ÍR

**ÓLAFÍA KEPPIR Á HAINAN-EYJU** Ólafía Þórunn Kristinsdóttir hóf í nótt keppni á Blu Bay LPGA-mótinu sem fram fer á Hainan-eyju í Kína. Þetta er síðasta mótið fyrir lokamótið á LPGA. Ólafía á veika von um að komast á lokamót LPGA en aðeins frábær spila-

mennska um helgina skilar henni þangað. Það má finna upplýsingar um spila-mennsku hennar í nótt inn á Vísí og þá er mótið sýnt í beinni útsendingu á Golfstöðinni.

## Í dag

**Laugardagur:**  
**14.35** Ísland - Tékkland Sport  
**19.20** Valur - Haukar Sport  
**04.00** Blue Bay LPGA Golfstöðin

„Salurinn EMJAFI úr hlátri“  
-Fjarðarpósturinn

theater  
mogul  
kynnir



Bæjarbíó  
Hafnarfirði  
Gamla Bíó  
Reykjavík

# HELLISBÚINN

Leikari: Jón Sæmundsson | Leikstjórn: Emma Peirson

MIÐSALA Á MIÐI.IS



# MARKAÐURINN

Miðvikudagur 8. nóvember 2017

41. tölublað | 11. árgangur

FYLGIRIT FRÉTTABLAÐSINS UM VIÐSKIPTI OG FJÁRMÁL



  
**ROLEX**  
OYSTER PERPETUAL  
YACHT-MASTER 40



  
**MICHELSEN**  
ÚRSMÍÐIR

Laugavegur 15 - 101 Reykjavík  
511 1900 - www.michelsen.is

## Búa sig undir byltingu í fjármálum

Brynja Baldursdóttir, framkvæmdastjóri Creditinfo, segir að ör tækniþróun og nýtt regluverk eigi eftir að umbylta fjármálamörkuðum. Fyrirtækið sé í lykilstöðu til þess að hjálpa bönkum að bregðast við gjörbreyttu umhverfi. »6-7



### »2 Keyptu Kortþjónustuna á eina krónu

Kvika og hópur fjárfesta lögðu félaginu til 1.500 milljónir í nýtt hlutafé. Eigendur Kortþjónustunnar voru langt komnir í viðræðum við ástralskan sjóð um kaup á fyrirtækinu fyrir 10 milljarða.

### »4 Aukið framboð gæti dregið úr ójafnvægi

Íbúðaverð hefur undanfarið hækkað talsvert umfram laun, byggingarkostnað og leiguverð. Í ljósi viðvarandi framboðsskorts á íbúðarhúsnæði eru þó engar vísbendingar um verðbólgu á markaði.

### »10 Stjórnámamenn geta til- einkað sér nýja hugsun

„Ekki dugar sá skilningur margra stjórnámamanna að í forgangsróðun felist aukin framlög til ákveðinna málaflokka án þess að þau séu minnkuð til annarra,“ segir Halldór Benjamín Þorbergsson, framkvæmdastjóri SA, í aðsendri grein.

Á LEIÐ TIL ÚTLANDA



## OPTICAL STUDIO FRÍHÖFN LEIFSSTÖÐ

Verslaðu á hagstæðara verði í okkar fullbúnu gleraugnaverslun á fríhafnarsvæðinu í Leifsstöð

Með öllum margskiptum glerjum fylgir annað par FRÍTT með í sama styrkleika.

Ábyrgðar- og þjónustuaðilar:

Optical Studio Smáralind, s. 528 8500 – Optical Studio Keflavík, s. 421 3811

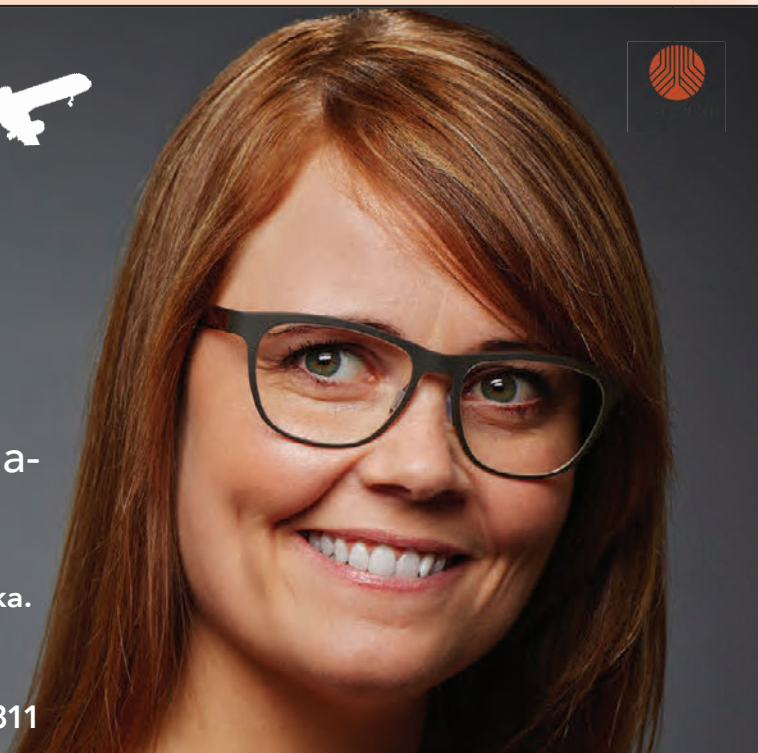

## Óvissa um rekstrarhæfi Kosti

Töluverð óvissa er um rekstrarhæfi matvöruverslunarinnar Kosti að því er fram kemur í nýbirtum ársreikningi verslunarinnar. Skammtíma-skuldir Kosti, sem rekur verslun við Dalveg í Kópavogi, námu 221 milljón króna í lok síðasta árs en á sama tíma voru skammtímakröfur einungis 163 milljónir.

Í ársreikningnum er tekið fram að þessi óvissa geti hugsanlega haft þær afleiðingar að verslunin geti ekki selt eignir sínar og greitt skuldir við eðlileg rekstrarskilyrði. Stjórnendur Kosti, en Jón Gerald Sullenberger er stofnandi og framkvæmdastjóri verslunarinnar, hafi unnið að því að auka framlegð af vörusölu sem og að draga úr almennum rekstrarkostnaði. Hlutfæði Kosti var aukið um 44,5

milljónir í fyrra og nam eigið fé verslunarinnar tæplega 87 milljónum í lok síðasta árs.

Kostur tapaði 7,8 milljónum króna í fyrra borið saman við 20,5 milljóna króna tap árið 2015. Var vörusala verslunarinnar 1.148 milljónir króna í fyrra og dróst saman um 8,6 prósent á milli ára. Þá jukust rekstrargjöld um 3,5 prósent og námu um 269 milljónum króna í fyrra.

Ekki náðist í Jón Gerald við vinnslu fréttarinnar. Hann sagði í samtali við Fréttablaðið í sumar ljóst að allar verslanir hefðu fundið fyrir áhrifunum af komu Costco til landsins. Kostur væri þar engin undantekning.

„Það er ekki við öðru að búast þegar markaðurinn hér á landi er ekki stærri en þetta,“ sagði hann. – kj

### MARKAÐURINN

ÚTGÁFUFLAG 365 miðlar ehf., Skaftahlíð 24, 105 Reykjavík, sími 512 5000

Netfang ritstjorn@markadurinn.is | Sími 512 5000 | Fax 512 5301

Ritstjóri Höður Egiðsson hordur@frettabladid.is

Ábyrgðarmaður Kristín Þorsteinsdóttir

Netfang auglýsingadeildar auglysingar@markadurinn.is Veffang visir.is

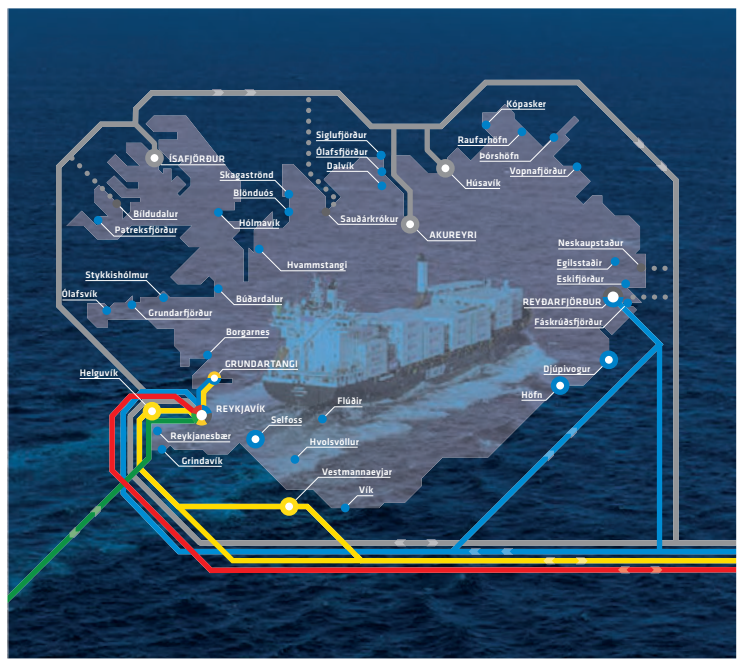

ÖFLUGT FLUTNINGANET  
UM LAND ALLT

EIMSKIP

## Viltu lækka vaxtakostnað vegna atvinnuhúsnæðis?

SEGL Fyrirtækjaráðgjöf býður fyrirtækjum ráðgjöf á sviði lánsfjármögnunar atvinnuhúsnæðis

### Dæmi um nýlegan ávinning fyrirtækja



31% ↓

Þekkt iðnaðarfyrirtæki lækkaði væntan vaxtakostnað sinn um 31% með því að skipta út 6% breytilegum verðtryggðum vöxtum hjá viðskiptabanka sínum fyrir 4,15% fasta verðtryggða vexti hjá fjárfesti.



33% ↓

Fasteignafélag í endurskipulagningu lækkaði væntan vaxtakostnað sinn um 33% með sambærilegum hætti.



28% ↓

Vaxandi félag á heilbrigðissviði lækkaði væntan vaxtakostnað sinn um 28% með sambærilegum hætti.

Fáðu nánari upplýsingar á [www.segl.is](http://www.segl.is) eða með því að senda tölvupóst á [info@segl.is](mailto:info@segl.is)

SEGL Fyrirtækjaráðgjöf ehf | Lyngás 11, 210 Garðabær (2. hæð)  
Sími: 553 9810 & 663 9810 | [info@segl.is](mailto:info@segl.is)



Bræðurnir Lýður og Ágúst Guðmundssynir, sem eru meirihlutaeigendur Bakkavarar, eru á meðal fjárfesta sem komu að kaupnum á Kortabjónustunni í gegnum eignarhaldsfélagið Frigus.

# Kortabjónustan var keypt á eina krónu

Kvika og hópur fjárfesta lögðu Kortabjónustunni til 1.500 milljónir í nýtt hlutfé. Eigendur voru langt komnir í viðræðum um sölu á félaginu fyrir 10 milljarða.

Fjárfestingabankinn Kvika og hópur einkafjárfesta, meðal annars hjónin Svanhildur Nanna Vigfúsdóttir og Guðmundur Örn Þórðarson, stórir hluthafar í Kviku og VÍS, bræðurnir Ágúst og Lýður Guðmundssynir og Sigurður Bollason keyptu færsluhirðingar fyrirtækið Kortabjónustuna í síðustu viku á aðeins eina krónu. Samtímis kaupnum lagði fjárfestahópurinn félaginu til 1.500 milljónir í nýtt hlutfé, samkvæmt heimildum Markaðarins, en Kortabjónustan stóð frammi fyrir alvarlegum lausafjarvanda í kjölfar greiðslustöðvunar Monarch í byrjun október. Kortabjónustan var á meðal átta fyrirtækja sem sáu um færsluhirðingu fyrir flugfélagið.

Áfallið sem Kortabjónustan varð fyrir við gjaldþrot Monarch kom á sama tíma og eigendur þess voru langt komnir í viðræðum um sölu á fyrirtækinu til ástralsks fjárfestingasjóðs fyrir um 80 milljónir evra, jafnvirði um tíu milljarða króna. Búið var að ljúka áreiðanleikakönnun vegna fyrirhugaðrar sölu á félaginu, samkvæmt örugum heimildum Markaðarins. Ekkert varð hins vegar af kaupum sjóðsins þegar ljóst varð að Kortabjónustan yrði fyrir miklu fjárhagstjóni þegar breska flugfélagið óskaði eftir greiðslustöðvun. Kortabjónustan hafði tekið á sig áhættu með viðskiptunum við Monarch vegna fjármuna sem viðskiptavinir flugfélagsins höfðu greitt fyrir flugferðir sem það gat síðar ekki staðið við. Var fyrirtækið í þeim tilfellum í ábyrgð fyrir greiðslum sem höfðu farið beint til Monarch við kaup á farmiðum.

Kaupin á Kortabjónustunni gengu afar hratt í gegn, eða á aðeins um tveimur vikum, en fjárfestingabankinn á rúm-

# 1.100

milljónir var áætluð EBITDA Kortabjónustunnar á þessu ári áður en Monarch fór í greiðslustöðvun.

lega 40 prósentu hlut eftir viðskiptin á meðan aðrir hluthafar eiga undir 10 prósentu hlut hver í fyrirtækinu. Kvika átti áður um tíu prósentu hlut í fyrirtækinu en seldi hann í ársbyrjun 2016. Með þeirri hlutfjárukningu sem fjárfestarnir standa að hefur rekstrarhæfi Kortabjónustunnar verið tryggt og þá eru engin útistandandi mál gagnvart innlendum eða erlendum viðskiptavinum fyrirtækisins. Fráfarandi eigendur Kortabjónustunnar eru hjónin Jóhannes Ingi Kolbeinsson, framkvæmdastjóri þess um árabli, og Andrea Kristín Jónsdóttir, og Gunnar M. Gunnarsson, forstöðumaður hugbúnaðarsviðs. Samkvæmt heimildum var um það samið að þeir gætu mögulega, að uppfylltum tilteknum skilyrðum, nýtt sér kauprétt seinna meir og eignast þannig allt að 30 prósentu hlut í fyrirtækinu.

Auk Bakkavararbræðra, hjónanna Svanhildar og Guðmundar og Sigurðar Bollasonar, sem eru á meðal stærstu hluthafa Kviku, samanstóð kaupendahópurinn af fjölmörgum öðrum einkafjárfestum. Aðrir fjárfestar, samkvæmt örugum heimildum Markaðarins, voru fjárfestingafélagið Óskabein, stór hluthafi í VÍS og er meðal annars í eigu Gestis Breiðfjörðs Gestssonar, Andra Gunnarssonar og Fannars Ólafssonar,

Sigurður Valtýsson, fyrrverandi forstjóri Exista og viðskiptafélagi Bakkavararbræðra, Garðar Vilhjálmsson, eigandi bílaleigunnar Geysis, fjárfestingafélagið Varða Capital, sem er að stærstum hluta í eigu Jónasar Hagans Guðmundssonar og Gríms Garðarssonar, Gunnar Sverrir Harðarson og Þórarinn Arnar Sævarsson, eigendur RE/MAX á Íslandi og hluthafar í Kviku, eignarhaldsfélagið JÓKÁ, sem er meðal annars í eigu Zim-systkinanna, og Gunnar H. Gunnarsson, fyrrverandi eigandi Prooptik og hluthafi í Kviku. Þá komu Akta sjóðir, rekstrarfélag í meirihlutaeigu Kviku, að kaupnum.

Í samtölum við þá sem standa að fjárfestingunni í Kortabjónustunni er ljóst að að væntingar eru um að hún geti skilað afar ríkulegri ávöxtun, jafnvel margfaldast, á allra næstu árum en fyrirtækið hefur verið í miklum vexti að undanfögnu. Tekjur félagsins námu 2,3 milljörðum í fyrra og höfðu þá meira en tvöfaldast frá árinu 2015. Samkvæmt heimildum Markaðarins gerðu áætlanir stjórnenda ráð fyrir því að hagnaður fyrir fjármagnsliði, afskriftir og skatta (EBITDA) yrði um 1.100 milljónir á þessu ári. Ljóst er að það mun ekki ganga eftir vegna greiðslustöðvunar Monarch og áhrifa hennar á fjárhag og rekstur Kortabjónustunnar.

Nýir hluthafar Kortabjónustunnar munu hittast á oformlegum fundi í dag miðvikudag, samkvæmt heimildum Markaðarins, en ekki hefur verið ákveðið hver verður framkvæmdastjóri félagsins eða hverjir skipa nýja stjórn þess. Ekki er útilokað að fráfarandi eigendur, sem hafa stýrt Kortabjónustunni allt frá stofnun hennar 2002, muni hafa einhverja aðkomu að stjórn félagsins. [hordur@frettabladid.is](mailto:hordur@frettabladid.is)

## Kaupir tveggja prósentu hlut í Kviku

Sigurður Sigurgeirsson, fjárfestir og fyrrverandi byggingarverktaki í Kópavogi, er kominn í hluthafahóp Kviku eftir að hafa eignast 2,05 prósentu hlut í bankanum. Eftir kaupin er Sigurður, sem er meðal annars í hópi tuttugu stærstu hluthafa tryggingafélagsins VÍS, ellefti stærsti eigandi fjárfestingabankans í gegnum eignarhaldsfélagið Breiðahvarf.

Félagið keypti hlutinn af fjárfestingafélaginu Vörðu Capital, sem er

að stærstum hluta í eigu viðskiptafélaganna Jónasar Hagans Guðmundssonar og Gríms Garðarssonar, en það hefur selt allan hlut sinn í Kviku banka, eins og Markaðurinn greindi frá í síðustu viku. Varða Capital var áður fimmti stærsti hluthafi bankans með 7,7 prósentu eignarhlut.

Aðrir kaupendur að hlut Vörðu voru meðal annars Gunnar Sverrir Harðarson og Þórarinn Arnar Sævarsson, eigendur RE/MAX á Íslandi,

hjónin Bogi Þór Siguroddsson og Linda Björk Ólafsdóttir, sem eiga heildverslunina Johan Rönning, og Einar Sveinsson fjárfestir.

Samkvæmt heimildum Fréttablaðsins hafa bréf í Kviku verið að ganga kaupum og sölum að undanfögnu á genginu 6 til 6,3 krónur á hlut. Því má áætla að félag Sigurðar hafi greitt nærri 200 milljónir króna fyrir rúmlega tveggja prósentu hlut í bankanum. – hae

# NÝR INTEL ÖRGJÖRVI 8. KYNSLÓÐ!



acer

ACE-NXGR7ED008

## MEIRI HRAÐI OG TVÆR TÖLVUR Í EINNI

8. kynslóð af fartölvuörgjörvum eru komnir í Acer Spin 5. Samspil þessa nýja hraðvirka fjögurra kjarna Intel i7 örgjörva, 512GB SSD og 8GB vinnsluminni tryggja að tölvan lætur ekki bíða eftir sér. 360° Full HD og IPS snertiskjár svo hægt er að nota hana bæði sem 13,3" fartölvu og spjaldtölvu.

### GLÆSILEG HÖNNUN

Spin 5 veur athygli fyrir notagildi og fallega hönnun. Sérstaklega sterkbyggð með hljóðhönnun þannig að hlómurinn breytist eftir því hvernig hún snýr.

### 360° SKJÁR

13,3" fartölva og spjaltölva í einni. Kristaltær IPS snertiskjár með fullri háskerpu.

### LÖNG RAFHLÖÐUENDING

Þrátt fyrir kraftmikla vinnslu og öflugan grafikkjarna dugur rafhladan allt að 10 klukkutíma.

### 512GB SSD

Nóg pláss fyrir vinnugögnin, ljós- og kvikmyndirnar auk þess sem SSD diskurinn gerir tölvuna hraðvirkari en hefðbundnir diskar.



### 8. KYNSLÓÐ FRÁ INTEL

Örgjörvinn er hjartað í vinnslu fartölvunnar. Nýr og hraðari i7 örgjörvi með fjórum kjörnum sem gerir henni kleift að ráða við flóknari verkefni og þyngri vinnslu.

# TÖLVU LISTINN

REYKJAVÍK  
SUÐURLANDSBRÁUT 26

AKUREYRI  
GLERÁRTORG

HÚSAVÍK  
GARDARSBRÁUT 18A

EGILSSTAÐIR  
KAUPVANGI 6

REYKJANESBÆR  
HAFNARGÖTU 90

SELFÖSS  
AUSTURVEGI 34

AKRANES  
ÞJÓÐBRAUT 1

# Engin merki um bólu á íbúðamarkaði

Íbúðaverð hefur undanfarið hækkað talsvert umfram undirliggjandi þætti á borð við laun, byggingarkostnað og leiguverð, að því er fram kemur í nýrri skýrslu Íslandsbanka. Greinandi hjá bankanum segir æskilegt ef það væri meira jafnvægi á milli íbúðaverðs og annarra undirliggjandi þátta. Í ljósi viðvarandi framboðsskorts á íbúðarhúsnæði eru þó engar vísbendingar um verðbólgu á markaði.

Kristinn Ingi Jónsson  
kristinningi@frettabladid.is



**Við höfum séð miklar launahækkunarir, en það sem mestu máli skiptir er að framboð íbúðarhúsnæðis hefur ekki mætt eftirspurn.**

Elvar Orri Hreinsson, sérfræðingur í greiningu Íslandsbanka



Það er full ástæða til þess að vera á varðbergi gagnvart hraðri hækkun húsnæðisverðs á liðnum mánuðum umfram undirliggjandi þætti á borð við laun, byggingarkostnað og leiguverð, að því er fram kemur í nýrri skýrslu Íslandsbanka um íbúðamarkaðinn. Hins vegar er ójafnvægið í þróun íbúðaverðs og umræddra þátta meira og alvarlegra á íbúðamörkuðum í nágrannaríkjum okkar en hér á landi.

„Við höfum séð íbúðaverð hækka talsvert umfram laun, byggingarkostnað og leiguverð að undanförunu. Akveðið ójafnvægi hefur verið að myndast sem getur vissulega gefið vísbendingu um bólu-myndun. Það væri að minnsta kosti æskilegt að það væri meira jafnvægi á milli íbúðaverðs og þessara grunnþátta,“ segir Elvar Orri Hreinsson, sérfræðingur í greiningu Íslandsbanka.

„En verðbólga getur aðeins myndast þegar íbúðaverð þróast með þeim hætti að hækkun þess verði ekki rökstudd með undirliggjandi áhrifaþáttum. Við höfum séð miklar launahækkunarir, en það sem mestu máli skiptir er að framboð íbúðar-

húsnæðis hefur ekki mætt eftirspurn.

Það er því auðvelt að skýra íbúðaverðshækkunarir með undirliggjandi áhrifaþáttum og benda á þennan viðvarandi framboðsskort sem hefur verið við lýði. Það þarf að spýta í lófana á framboðshliðinni og byggja meira og hraðar. Þá fyrst gæti dregið úr þessu ójafnvægi sem hefur myndast á íbúðamarkaðinum,“ segir hann.

Í skýrslu Íslandsbanka er bent á að hlutfall íbúðaverðs og launa sé um sjö prósent yfir langtímaeðaltali hér á landi. Er það nokkuð undir hlutfalli nágrannaríkja okkar, en sem dæmi er hlutfallið 57 prósent yfir langtímaeðaltali í Svíþjóð, 39 prósent í Noregi og 23 prósent í Danmörku.



Íbúðaverð hefur að undanförunu vikið nokkuð frá þróun undirliggjandi þátta, á borð við laun og byggingarkostnað, sem er til marks um að verðhækkunarir geti verið ósjálfbærar, að mati Seðlabanka Íslands. FRÉTTABLAÐIÐ/ANTON BRINK

Auk þess segir í skýrslunni að í ljósi mikilla verðhækkana á undanförunum árum sé um þessar mundir erfiðara, sé tekið mið af launum, að kaupa íbúð hér á landi en að meðaltali í sögulegu samhengi. Þessi þróun hafi þó einnig átt sér stað í fjölmörgum ríkjum innan OECD. Er ójafnvægi í þróun íbúðaverðs og launa meira í að minnsta kosti tólf OECD-ríkjum en hér.

Sambærilega sögu megi segja af hlutfalli íbúða- og leiguverðs. Sé hlutfallið núll prósent gefur það til kynna að óarðbærara sé að fjárfesta í íbúðarhúsnæði til útleigu nú en að meðaltali í sögulegu samhengi. Hlutfallið hér á landi sé nú 12 prósent sem sé í samræmi við meðaltal evrusvæðisins. Hlutfallið sé hins vegar hæst í Noregi, eða 99 prósent, 86 prósent í Kanada og 76 prósent í Sviss.

Að sögn greiningardeildar Íslandsbanka er hlutfall íbúðaverðs og launa í sögulegu hámarki á höfuðborgarsvæðinu og Norðurlandi. Það bendi til þess að erfiðara sé að kaupa íbúð á þeim landsvæðum en áður. Íbúðaverð á öðrum landsvæðum hafi enn fremur hækkað talsvert, en sé enn nokkuð frá sögulegu hámarki. Það gefi til kynna að nú sé auðveldara að kaupa íbúð þar en í síðustu uppsveiflu.

Í skýrslu bankans er auk þess tekið fram að hlutfall íbúðaverðs og byggingarkostnaðar sé nú um 24 prósent umfram langtímaeðaltal. Því sé nú talsvert hagkvæmara að byggja en áður sem ætti að öðru óbreyttu að auka hvata til byggingar á íbúðarhúsnæði, að sögn bankans.

## Svigrúm til skuldsetningar

Í skýrslunni segir að íbúðaverð hafi tilhneigingu til þess að hækka umfram laun í efnahagsuppsveiflu. Þegar núverandi uppsveifla sé borin saman við þá síðustu – fyrir um tíu árum – komi í ljós að þróun íbúðaverðs og launa hafi haldist mun betur í hendur nú. Því má ætla, að sögn greinenda Íslandsbanka, að launahækkunarir skýri íbúðaverðshækkunarir í núverandi uppsveiflu í meiri mæli en í þeirri síðustu.

Elvar Orri bendir á að íbúðaverðs-

## Raunverð húsnæðis og hlutfall verðs á móti undirliggjandi þáttum

Visitala (2011=100)

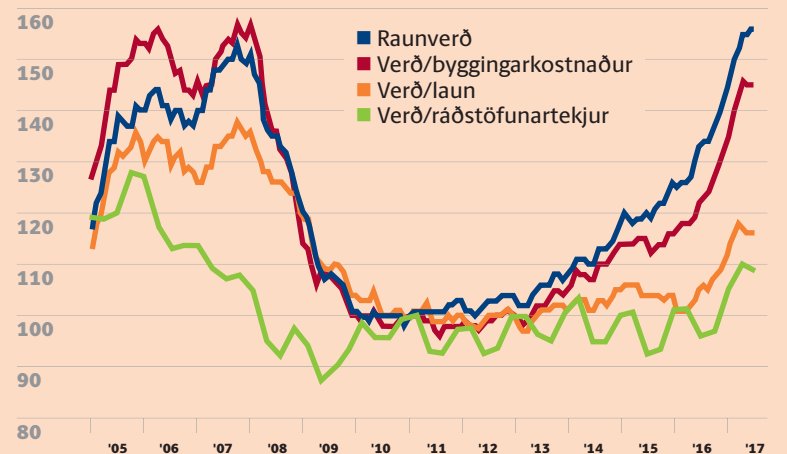

## Dregur úr hækkunarþrýstingi á íbúðaverð

Greiningardeild Íslandsbanka spáir því að íbúðaverð hækki að jafnaði um riflega 20 prósent í ár, 12 prósent á næsta ári og tæplega fimm prósent árið 2019. Er bent á að þróun kaupmáttar heimilanna, en gert er ráð fyrir að kaupmáttur aukist um þrjú prósent á ári, muni áfram styðja við hækkun íbúðaverðs.

Þó sé útlit fyrir hægari hækkun launa á næstu árum en raunin var í fyrra og þar með talsvert minni aukningu kaupmáttar þrátt fyrir að verðbólga hafi verið tiltölulega hófleg.

Sérfræðingar bankans segja útlit fyrir að aukið framboð á nýju húsnæði, sala eigna sem hafa verið í skammtímaleigu, hægari kaupmáttarvöxtur og minna innflæði vinnuafis muni draga úr hækkunarþrýstingi á íbúðaverð á næstu árum.

Að mati bankans verður raunhækkun íbúðaverðs talsvert hraðari en sem nemur kaupmáttarvexti í ár og á næsta ári. Árið 2019 ætti hins vegar að vera komið allgott samræmi í þróun þessara stærða, sem endurspeglir þá meira jafnvægi á íbúðamarkaði.

**20% hækkun á íbúðaverði spá greinendur Íslandsbanka í ár.**

hækkunarir í síðustu uppsveiflu hafi fyrst og fremst verið drifnar áfram af aukinni skuldsetningu heimilanna á meðan skortur á framboði skýri hækkunarir í núverandi uppsveiflu. „Við höfum raunar séð skuldsetn-

ingu heimilanna dragast saman í þessari uppsveiflu þar til nú nýverið að skuldirnar hafa aðeins verið að aukast. Uppsveiflan nú byggir því á öllu heilbrigðari grunni en fyrir tíu árum.“

Auk þess hafi veðsetningarhlutfall einstaklinga með íbúðaskuldir nánast helmingast frá árinu 2010. „Það segir okkur að það er mikill slagkraftur á eftirspurnarhliðinni. Heimilin geta hækkað hlutfallið og aukið þannig eftirspurn eftir húsnæði með aukinni skuldsetningu. Svigrúmið er til staðar.“

Nýtt öflugt bókhaldskerfi í skýinu frá manninum sem færði okkur Dynamics Ax

Prófaðu frítt í 30 daga

Erik Damgaard Stofnandi Uniconta

Lagast að þínum þörfum

UNICONTA  
www.uniconta.is

Sjónvarpsdreifikerfi fyrir hótél, gistiheimili og skip.

ÖREIND

– Tengir þig við framtíðina!

Auðbrekku 3 • Kópavogur • s. 564 1660  
oreind@oreind.is • www.oreind.is

sart SAMTÖK RÁFVERKTAKA

TILBOÐ

# EX20

skrifstofustóll

ALMENNT VERÐ

~~99.778 kr.~~

TILBOÐSVERÐ

**69.845 kr.**

30% afsláttur



Dýptarstilling á setu

Hallastilling á baki,  
fylgir hreyfingu notanda

Hæðarstilling setu

Mótstöðustilling fyrir  
mismunandi þyngd notanda

Hæðarstillanlegt bak

Armar hæða- og  
dýptarstillanlegir

Sjálfstæð „fljótandi“  
hallastilling setu fylgir  
hreyfingu notanda

Mjúk hjól



„Evrópskir bankar, þar með talið þeir íslensku, tryggingafélög og önnur stórfyrirtæki vinna nú hörðum höndum að því að bregðast við breyttu umhverfi,“ segir Brynja Baldursdóttir. FRÉTTABLAÐID/ERNIR

# Horfast í augu við breyttan veruleika

Framkvæmdastjóri Creditinfo segir fyrirtækið vera í lykilstöðu til að hjálpa bönkum að bregðast við gjörbreyttu umhverfi vegna tækniþróunar og nýrra reglugerða. Fyrirtækið hefur þróað ýmsar fjártæknilausnir. Sjónum hefur einkum verið beint að jaðarmörkuðum.

Kristinn Ingi  
Jónsson  
kristinningi@frettabladid.is



**B**rynja Baldursdóttir, framkvæmdastjóri upplýsingatækniyfirtækisins Creditinfo, segir fyrirtækið vera í lykilstöðu til þess að hjálpa evrópskum bönkum að takast á við öra þróun stafrænnar tækni og nýtt samevrópskt regluverk.

„Það má segja að heimur okkar stærstu viðskiptavina sé að umbyltast um þessar mundir,“ segir hún í viðtali við Markaðinn. Fyrirtæki þurfi að horfast í augu við breyttan veruleika.

„Það getur enginn sagt nákvæmlega fyrir um hvernig umhverfið verður eftir nokkur ár, en það eitt er ljóst að sú stafræna vegferð sem við erum á sem og nýjar samevrópskar reglugerðir eiga eftir að umbylta fjármálamörkuðum í álfunni.“

Creditinfo hefur þróað margvíslegar fjártæknilausnir sem er bæði ætlað að bregðast við breyttri hegðun nýrrar aldamótakynslóðar sem og að hjálpa milljónum manna í ríkjum, sem búa ekki við fullþroskað fjármálakerfi, að öðlast aðgang að lánsfé.

„Styrkur félagsins felst í því að veita aðgang að upplýsingum um láns hæfi í löndum þar sem lánsfé er að jafnaði ekki aðgengilegt,“ segir Brynja.

Í ár eru tuttugu ár frá því að nýtt skrifadur lögræðingur, Reynir Grét-

arsson að nafni, stofnaði Creditinfo, sem hét þá reyndar Lánstraust, með tveimur félögum sínum. Fyrstu árin buðu þeir fyrirtækjum rafrænan aðgang að vanskilaskránni, sem nefndist þá svarta bókin, en hún hafði ekki áður verið tiltæk á tölvutækni formi. Í kjölfarið hóf félagið að safna frekari gögnum frá hinu opinbera, svo sem um reikningskil, greiðslutryggingar og upplýsingar frá fyrirtækjaskrá, og áður en leið á löngu var herjað á alþjóðlega markaði.

Fyrsta erlenda skrifstofa félagsins var opnuð á Möltu árið 2002 og ári síðar var önnur skrifstofa opnuð í Litháen. Nú, fimmtán árum síðar, starfar félagið í 28 löndum og rekur skrifstofur í 22 löndum í fjórum heimsálfum. Samtals starfa tæplega 400 manns hjá félaginu, en velta þess var um 3,7 milljarðar króna í fyrra.

Félagið hefur skapað sér sterka markaðsstöðu í Afríku, Balkanlöndunum og austurhluta Evrópu. Sjónum hefur einkum verið beint að jaðarmörkuðum, þar sem fáir ef nokkrir keppinautar félagsins hafa stungið niður rótum.

## Áskorun að starfa í Afríku

„Við höfum hafið starfsemi í löndum þar sem fjármálakerfið er ekki mjög þróað og aðgangur að lánsfé þannig ekki almennur. Þá gerum við það yfirleitt í samstarfi við Alþjóðabankann eða sambærilegar stofnanir, í mörgum tilfellum eftir útboð bankans. Fyrirtæki sem halda utan um fjárhagsupplýsingar

## Creditinfo að breytast í fjölþjóðlegt fyrirtæki

Brynja segir að Creditinfo sé um þessar mundir að breytast úr því að vera hópur fyrirtækja, með starfsstöðvar í fjölmörgum ríkjum, í fjölþjóðlegt fyrirtæki. „Við erum að tengja saman punktana,“ segir hún. „Við erum tvítug og óðum að fullorðnast. Það eru spennandi breytingar í gangi innan fyrirtækisins. Eins og ég hef nefnt er Evrópa að breytast í einn markað.“



Við höfum verið að þróa vörurnar okkar í hverju landi fyrir sig, sem hefur aðallega komið til vegna þess hve ólíkar reglugerðirnar hafa verið á milli landa, en það er að breytast. Við þurfum að fara að horfa á álfuna sem einn markað. Þetta er allt að þróast í sömu átt.“

Nokkrar breytingar urðu á yfirstjórn Creditinfo Group í sumar. Stefano M. Stoppani tók við starfi forstjóra félagsins af Reyni Grétarssyni, sem verður áfram starfandi stjórnarformaður. Reynir er jafnframt stærsti einstaki eigandi þess. Creditinfo er í meirihlutaeigu Íslendinga en erlendir aðilar eiga um fjórðungshlut í félaginu.

og miðla upplýsingum um lánsstraust eru ein af forsendum þess að land teljist vera með virkt fjármálakerfi samkvæmt skilgreiningu bankans,“ segir Brynja, sem hóf störf hjá Creditinfo árið 2013. Fyrst stýrði hún viðskiptastýringu og þróun hjá félaginu en í febrúar 2015 var hún ráðin framkvæmdastjóri hér á landi. Auk þess er hún svæðisstjóri í norður- og suðurhluta Evrópu.

„Eitt meginvandamálið í fjölmörgum ríkjum, sér í lagi í Afríku, er að fólk á erfitt með að gera grein fyrir sér og sinni stöðu. Það á oft ekki bankareikning og litlar sem engar upplýsingar liggja fyrir um fjárhagsstöðu þess. Það gerir alla fjármálastarfsemi þunga í vöfum. Það er mikil áskorun að hefja starfsemi í slíkum löndum, tengjast bönkunum og miðla upplýsingum sem birtast kannski á mánaðarfresti, en ekki í rauntíma eins og hér á landi.“

Við störfum auk þess í löndum sem eru, ef svo má segja, á svipudum stað og Ísland. Til dæmis í Eystrasaltslöndunum þremur. Þeir markaðir eru mjög líkir íslenska markaðinum en bara talsvert stærri og reksturinn þar af leiðandi svipaður.

Þrátt fyrir að við séum orðin tuttugu ára lítum við enn á okkur sem nýsköpunarfyrirtæki. Við erum að stíga okkar fyrstu skref í mörgum löndum, svo sem í Afríku og Karíbahafinu, og nýtum þá reynsluna, þekkinguna og tæknina sem við höfum yfir að ráða, eftir tuttugu ára starfsemi á þróaðri mörkuðum, til

●● Það getur enginn sagt nákvæmlega fyrir um hvernig umhverfið verður eftir nokkur ár, en það eitt er ljóst að sú stafræna vegferð sem við erum á sem og nýjar samevrópskar reglugerðir eiga eftir að umbylta fjármálamörkuðum í álfunni.

þess að hjálpa fólki á vanþróaðri mörkuðum að fá aðgang að fyrirgreiðslu og stuðla þannig að trausti í viðskiptum.

Þróunin er hröð á þessum vanþróaðu mörkuðum. Sem dæmi keyptum við í fyrra meirihluta í fjártækniyfirtækinu Alternative Circle í Kenía, en fyrirtækið gerir fólki kleift að fá láns hæfi sitt metið og fá lán á innan við mínútu í gegnum snjallsímamann sinn. Þetta er dæmi um lausn sem markaðinn í vanþróaðri löndum sárvantar, því þar eru fáir með bankareikning en allir eiga farsíma sem hægt er að nota til að auðkenna viðkomandi. Eins eru lánsfjárhæðir yfirleitt lægri en hér.“

# HEIMILI

MIDVIKUDAGUR 8. NÓVEMBER 2017

## Heimili



Jónína Guðnadóttir listakona hefur hannað mikið af fallegum kaffibollum og öðrum hlutum sem prýða heimilið. ➔4



Sigríður Eyrún segir fátt kveikja eins vel á sköpuninni og rjúkandi heitt kaffi í fallegum bolla. MYND/EYÞÓR

# Eldhúsbörðið er hjarta heimilisins

Sigríður Eyrún Friðriksdóttir býr ásamt fjölskyldu sinni í Hlíðahverfinu og á sínar bestu stundir við eldhúsbörðið á morgnana með rjúkandi kaffi í ömmubolla. ➔2

Hrein húsgögn fyrir jólin



Verum tímanlega í ár

Við erum á facebook



Hreinsandi  
tyr alla muni

Eldshöfði 8, 110 Rvk. S: 577-5000

**Brynhildur Björnsdóttir**  
brynhildur@365.is



#### Framhald af forsiðu →

**E**ldhúsbordið okkar er miðpunktur heimilisins. Þar lærir barnið, við vinnum og þegar góða gesti ber að garði er alltaf setið við eldhúsbordið, stutt í kaffikönnuna og svona,“ segir Sigríður Eyrún Friðriksdóttir, söng- og leikkona, en hún heldur heimili og eldhús í Hlíðahverfinu ásamt Karli Olgeirssyni tónlistarmanni.

„Okkur Kalla finnst rosalega gott að fá okkur espresso á morgnana úr rauðu mökkakönnunni okkar. Þeir bollar verða oft fleiri en einn og það vakna margar fallegar hugmyndir. Það er svo gott að tala saman með rjúkandi gott kaffi í fallegum bolla. Minn uppáhaldsbolli er lítill espressobolli sem ég keypti af

Kristbjörgu Guðmundsdóttur leirlistakonu og gaf ömmu minni einu sinni í jólagjöf. Þegar amma dó erfði ég þennan bolla og hugsa alltaf til hennar þegar ég drekk úr honum.“ Umrædd kaffikanna er líka í miklu uppáhaldi. „Við Kalli keyptum hana í París og hún er bæði falleg og gerir besta kaffið. Hún var líka keypt í ferð sem mér þykir ógurlega vænt um og minnir mig á góða tíma.“

Siggu finnst huggulegt að standa við eldhúsgluggann með kaffibollann og fylgist með fólkinu úti á götu. „Reyndar er ég líka stundum að reyna að góma hunda sem skilja eftir lítið huggulegar gjafir á bílplaninu okkar. Ég elska hunda sko en síður eigendur þeirra sem tína ekki upp eftir þá.“

Hún segist syngja við eldhússtörfn enda nýttist þá tíminn vel til að rifja upp texta og æfa lög eða máta þau fyrir tónleika. „Ég byrja að syngja jólalög yfir uppvaskinu



Rauða mökkakannan frá París og espressobollinn frá ömmu byrja daginn hennar Siggu einstaklega vel.



Sigríður Eyrún Friðriksdóttir, söng- og leikkona, unir sér vel í eldhúsinu og gerir oft en ekki raddæfingar yfir hafra-grautnum á morgnana. MYND/EYÞÓR

snemma á haustin og geri skritnar raddæfingar yfir hafra-grautnum áður en ég fer að talsetja teiknimyndir sem ég geri heilmikið af.“

Morgunkaffispjallið hjá Siggu og Kalla og hugmyndirnar sem fæðast þar hafa orðið til þess að það er nóg að gera hjá þeim í nóvember og desember. „Við erum með tónleika í Hannesarholti annað kvöld undir yfirskriftinni Haust-rómantik. Þar flytjum við lög sem hlýja manni um hjartaræturnar í haustlæðunum. Ég hef líka verið í hljóðveri undanfarið að vinna í lagi sem Karl Olgeirsson og Magnús Þór Sigmundsson sömdu fyrir mig og heitir Dalalæða, einstaklega fallegt lag og texti. Ég er ógurlega spennt að leyfa fólki að njóta og þakklát fyrir að fá að syngja þetta.“

Hinn 22. nóvember flytjum við Kalli og Sigmar Þór Matthíasson djass í Petersen svitunni sem er huggulegur bar á efstu hæð í Gamla bíói í Ingólfsstræti og svo byrjar jólatörnin í desember en þá er ég að syngja á jólahlaðbordum hjá fyrirtækjum um allan bæ. Við Kalli stöndum svo fyrir jólatónleikum 17. desember í Iðnó með fríðu föru-



Fjölskyldan á sínar bestu stundir við eldhúsbordið þar sem þau vinna, læra og taka á móti góðum vinum og vinkonum.

neyti. Sérstakur gestasöngvari er Ari Ólafsson, 19 ára tenórsöngvari, sem Kalli kynntist fyrst þegar hann söng á Frostrósatónleikum. Hann er með yndislegan hljóm í röddinni og ég mæli með að fólk fylgist með honum í framtíðinni.

Þann 20. desember ætla ég að

heimsækja gamla hverfið mitt og vera með tónleika í Seljakirkju. Þeir verða mun minni í sniðum því við Kalli ætlum bara að vera tvö þar og flytja okkar uppáhaldsjólalög.“ Þeim sem vilja fylgjast með Sigríði Eyrúnu er bent á síðuna Sigga Eyrún á Facebook.

**Fólk er kynningarblað** sem býður auglýsendum að kynna vörur og þjónustu í forni viðtala og umfjallana. Í blaðinu er einnig hefðbundið ritstjórnar-efni. Blaðið fylgir fréttablaðinu daglega.

**Umsjónarmenn efni:** Elin Albertsdóttir, elin@365.is, s. 512 5349 | Ragnheiður Tryggvadóttir, heida@365.is, s. 512 5367 | Sólveig Gísladóttir, solveig@365.is, s. 512 5351 | Sigríður Inga Sigurðardóttir, sigriduringa@365.is, s. 512 5372 | Starri Freyr Jónsson, starri@365.is, s. 512 5358 | Vera Einarsdóttir, vera@365.is, s. 512 5357

**Útgefandi:**  
365 miðlar

**Ábyrgðarmaður:**  
Svanur Valgeirsson

**Sölu menn:** Atli Bergmann, atlib@365.is, s. 512 5457 | Jóhann Waage, johannwaage@365.is, s. 512 5439 | Jón Ívar Vilhelmsson, jonivar@365.is, s. 512 5429 | Ólafur H. Hákonarson, olafurh@365.is, s. 512 5433

## LAKKAÐ GLER

GEFUR ELDHÚSINU NÝTT ÚTLIT!



# Eldhúsvaskar og -tæki

## MÚRBÚÐARVERÐ

SCHÜTTE 

OULIN



Oulin Florens  
eldhústæki  
**11.890**



Oulin burstað stál  
m/hárri yfirsveiflu  
**13.880**



Egematur Aria  
m/yfirsveiflu  
**4.890**



Oulin stálvaskur 0304  
2 hólfi 62x47cm 0,8mm\*  
**17.890**



Oulin stálvaskur F201  
2 hólfi 87x49 1,2mm\*  
**39.990**

Oulin stálvaskur F302A  
1 hólfi 59x53cm 1,2mm\*

**19.790**



Oulin stálvaskur F301A  
1 hólfi 50x45cm 1,2mm\*

**18.890**



Oulin stálvaskur FTR101R  
89x51cm 1,2mm\*

**25.890**



\* þykkt á stáli

Reykjavík	Kletthálsi 7.	Opið virka daga kl. 8-18, laugard. 10-16
Reykjanesbær	Fuglavík 18.	Opið virka daga kl. 8-18, laugard. 10-14
Sími 412 2500 - sala@murbudin.is - www.murbudin.is		



# MÚRBÚÐIN

Gott verð fyrir alla, alltaf!

# Býr leirtauið til sjálf

Jónína Guðnadóttir myndlistarkona kann vel við sig í eldhúsinu heima hjá sér. Hún hefur búið í sama húsinu í Hafnarfirði í fjörtíu ár.

Sigríður Inga Sigurðardóttir sigriduringa@365.is



Fyrir fjórum áratugum festu Jónína Guðnadóttir og Kristján Linnet kaup á fallegu húsi í miðbæ Hafnarfjarðar og hafa

búið þar allar götur síðan. „Þetta er eina húsið sem við höfum átt. Ég er með vinnustofu á neðri hæð hússins og brennsluofn fyrir leirmuni,“ segir Jónína, sem er mörgum að góðu kunn fyrir myndlist sem og nytjalist.

Ferill Jónínu spannar tæplega fimmtíu ár og hún vakti snemma



„Ég hef lengi unnið við leirlist og bý sjálf til allan borðbúnað á heimilinu. Í raun er allt nema pottar og glös heimatilbúið.“ MYNDIR/STEFÁN

athygli fyrir einstaka nytjahluti sem hún býr til úr leir. „Ég hef lengi unnið við leirlist og bý sjálf til allan borðbúnað á heimilinu. Í raun er allt nema pottar og glös heimatilbúið. Ef mig vantar diska, geri ég diska og ef þeir eru of litlir bý ég til stærri og það sama má segja um bollana. Barnabörnin hafa spurt mig hvort ég kaupi aldrei neitt því ég bý allt til sjálf. Ég hef ofsalega gaman af því að gera nytjahluti þótt myndlistin sé samt sem áður mitt aðalfag,“ segir Jónína kankvíslega.

## Bakar allt brauð til heimilisins

Eldhúsið og borðstofan er samverustaður fjölskyldunnar. „Börnin og barnabörnin koma gjarnan í heimsókn til okkar um helgar. Kristján, maðurinn minn, bakar allt brauð fyrir heimilið. Ef við vitum að von er á gestum býður hann upp á nýbakað brauð,“ segir Jónína.

Hún er mikill matgæðingur og hefur alltaf verið áhugasöm um eldamennsku. „Ég bý aðallega til grænmetisrétti en ég er hætt að borða rautt kjöt. Mér finnst samt gaman að elda kjöt því það er góður ilmur af því. Ef ég vil gera mjög vel við mig elda ég gjarnan spænska paellu með sjávarfangi. Mér finnst það algjör lúxusréttur.“

## Góð heimilistæki lykilatriði

Jónína á sér ekkert eitt uppáhaldseldhúsahald en segir góð áhöld, góða hnifa og ekki síst góða matvinnsluvél vera mikið þarfaþing, ekki síst þegar hún eldar grænmetisrétti.

Innt eftir því hvað gott eldhús þurfi að hafa til að bera segir Jónína að góð heimilistæki séu lykilatriði. „Við hjónin erum t.d. með gufuofn og hann er braðnaðsynlegur í okkar huga. Við notum hann mikið. Kristján lætur allt brauðdeig hefast í gufuofninum því þá verður það svona létt eins og brauð eiga að vera en ekki of þétt. Við hjálpumst mikið að í eldhúsinu,“ segir Jónína brosandí.

## Afabrauð

**2 tsk. (2x5 ml) þurrgeri**  
**Ólífuolía að smekk**  
**¼ tsk. (1,2 ml) salt**  
**½ tsk. (2,5 ml) hunang**  
**380 ml vatn**  
**222 g heilheiti (375 ml)**  
**74 g byggmjöl (125 ml)**  
**296 g hveiti (500 ml)**  
**1 egg (má sleppa, þá vatn í staðinn)**



Barnabörnin hafa spurt Jónínu hvort hún kaupi aldrei neitt, því hún býr allt til sjálf.

Setjið 2 tsk. (2x5 ml) af þurrgeri (nota t.a.m. saf-instant frá Lesaffre, eða sambærilegt) í brauðvél, bleytið í með nægilega mikilli ólífuolíu til að þetta verði eins og seigfljóandi grautur, hrærið vel saman. Setjið ¼ tsk. (1,2 ml) af salti og ½ tsk. (2,5 ml) af hunangi út í. Hrærið 380 ml af vatni út í þar til salt og hunang er búið að leysast upp og gerið hefur myndað fingerða dreifu. Þar sem yfirborðsáferð iláta í brauðvélum er allajafna viðkvæm þarf að nota tréahöld, eða plast kjósi menn það.

Bætið þessu næst út í 222 g af heilheiti (375 ml), 74 g af byggmjöli (125 ml) og 296 g af hveiti (500 ml) og hrærið vel í. Bætið

að lokum einu eggj út í og hrærið þannig að blandan samlagist vel.

Stillið vélina á hræra og hefa (lyfta), en ekki baka (stilling 8 á Kenwood-bökunarvél). Ef einhver er með eggjaofnæmi þá er egginu sleppt og í staðinn er vatni sem því nemur bætt út í. Setjið brauðvélinu í gang og þegar þeirri vinnslu er lokið, setjið deigið í mót (með bökunarpappír) eða fornið deigið í brauð og setjið á endurnýtanlega bökunarfilmu (Teflet). Gott getur verið að strá sesamfræjum yfir deigið áður en það er sett í gufuofn

í 15 mínútur. Takið úr gufuofninum og setjið í 200 °C heitan bökunarofn í 20 mínútur. Takið út úr ofninum og berið fram.

## BUXNADAGAR



**Tískan**

Skipholti 21, 105 Reykjavík  
Sími 551 0770 | www.tiskan.is

B/A/S/L/ER MaxMara BRAX

## Öðruvísi Jólahlaðborð fyrir hópa

### Forréttir

Rjómalöguð sjávarréttasúpa  
Karrísild  
Rússnesk rauðrófusild  
Grafinn lax og karfi  
Tvíreykt sauðahangikjöt

Aðeins 3.900 kr. á mann!

Ath! Eingöngu afgangur fyrir hópa  
Nánari upplýsingar á sjavarbarinn.is

### Aðalréttir

Jólamalbakótílettur í raspi  
Grillsteikt lambalæri bernaise  
Dönsk purusteik  
Allt góða og hefðbundna meðlætið

### Eftirréttir

Hjónabandsæla  
Ís og ávextir



**SJÁVARBÁBINN**  
**SEAFOOD RESTAURANT**

Grandagarði 9 - Sími 517 3131 - sjavarbarinn.is

# Sígilt í dag

© Inter IKEA Systems B.V. 2017

**675.845,-**

**METOD/BODBYN eldhús**

Aukalega fyrir heimilistæki **440.150,-**

Sjá bls. 40-41 í nýja eldhúsþæklingnum

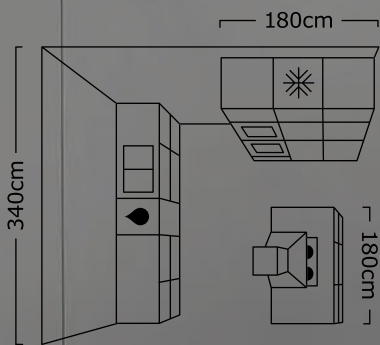

Verslun opin **11-21** alla daga - Veitingastaður opin 9:30-20:30 - [www.IKEA.is](http://www.IKEA.is)



# Ilmandi fiskisúpa með chili

Matarmiklar og bragðgóðar súpur detta inn á matseðil margra heimila yfir veturinn enda sérstaklega viðeigandi matur í kuldanum og skammdeginu. Hér gefur matarbloggarinn Dröfn Vilhjálmstöttir lesendum uppskrift að bragðmikilli fiskisúpu.

Starri Freyr  
Jónsson  
starri@365.is



Þegar veturinn skellur á er tímabært að huga að matarmiklum og bragðgóðum súpum sem gott er að ylja sér við í kuldanum og skammdeginu. Matarbloggarinn Dröfn Vilhjálmstöttir hefur haldið úti matarblogginu Eldhússögur úr Kleifarselinu ([www.eldhussogur.com](http://www.eldhussogur.com)) síðan sumarið 2012 og gefur hún hér lesendum uppskrift að bragðmikilli fiskisúpu sem gengur jafn vel á virkum degi og um helgar. Súpan inniheldur m.a. chili, engifer, kóríander og Philadelphia ost með sweet chili bragði en er þó alls ekki of sterk að sögn Drafnar. „Það er einmitt á þessum árstíma sem svona matarmiklar súpur og pottréttir bætast við matseðilinn heima hjá mér. Um leið detta salöt og léttir réttir frekar út.“

Fram undan í vetur er ýmis tilraunastarfsemi eins og við er að búast á heimili matarbloggara. „Ég var t.d. að eignast steypujárnsþönnur og hlakka mikið til að nota

þær í vetur og búa til eitthvað gott. Ég er líka nýkomin að utan þar sem ég heimsótti indverskar vinkonur mínar. Þær elduðu gómsætan mat og ég kom heim með nokkrar spennandi uppskriftir í farteskinu sem ég get ekki beðið eftir að prófa í eldhúsinu heima. Auk þess var ég að eignast nýja pistasiugræna Kitchen Aid hrærivél sem mér finnst dásamlega gaman að nota.“

## Uppskrift fyrir fjóra

Um 800 g af góðum þéttum fiski sem er skorinn í hæfilega stóra bita (ég notaði 400 g af þorsknakka og 400 g af blálöngu)

### Olía til steikingar

1 rauðlaukur, saxaður smátt  
1 rauður chili, fræhreinsaður og saxaður smátt  
½ gul paprika, skorin í bita  
½ rauð paprika, skorin í bita  
5 dl fiskisoð  
2 dl rjómi  
200 g Philadelphia ostur (sweet chili)



¾ dl tómatpúrpa  
20-30 g kóríander, blöðin söxuð  
2 hvítlauksrif, pressuð eða söxuð  
½ tsk. chili-krydd  
½ tsk. engifer  
¼ tsk. cumin

1 msk. sykur (má sleppa)  
½-1 msk. kartöflumjöl (má sleppa)  
Salt og pipar



Dröfn Vilhjálmstöttir matarbloggari hefur rekið matarbloggið Eldhússögur úr Kleifarselinu í nokkur ár. MYND/JÓHANNA INGA ELFARSÓTTIR

Laukur, chili og paprika steikt í stórum potti þar til mjúkt. Þá er rjómaostinum, fiskikraftinum, rjómanum, tómatpúrrunni, kryddunum og sykrunum bætt út í. Því næst er kóríander bætt út í súpuna og suðan látin koma upp. Hvítlaukunum er svo bætt beint út í súpuna. Hrært vel og súpan látin malla í u.þ.b. fimm mínútur. Til þess að þykkja súpuna

er hægt að hræra kartöflumjölið út í örliðu vatni og bæta svo út í súpuna. Að lokum er fiskinum bætt út í súpuna og hún látin malla í nokkrar mínútur í viðbót þar til fiskurinn er soðinn í gegn. Súpan er smökkuð til með salti og pipar og jafnvel bætt við meira af kryddunum af hráefnalistanum. Súpan er borin fram með góðu brauði.



Ilmandi fiskisúpan inniheldur m.a. chili, engifer, kóríander og Philadelphia ost með sweet chili bragði. MYND/DRÖFN VILHJÁLMSÓTTIR

**YFIRHAFNIR**  
20% afsláttur af völdum yfirhöfnum!

**comma,**  
SMÁRALIND

# Erasmus+

MIDVIKUDAGUR 8. NÓVEMBER 2017



Öflugur hópur Rannís sér um rekstur Erasmus + áætlunarinnar á Íslandi. Erasmus+ fagnar 30 ára afmæli í ár. Í tilefni þess býður Landskrifstofa Erasmus+ til hátíðar í Hörpu kl. 16.00 í dag. MYND/EYÞÓR



## Erasmus+ fagnar 30 ára afmæli í ár

- 6.600 Íslendingar hafa farið utan í skiptinám við evrópska háskóla
- 9.900 Íslendingar hafa tekið þátt í æskulýðssamstarfi
- 2.200 íslenskir starfsnámsnemar hafa notið stuðnings til náms og starfsþjálfunar í Evrópu
- 8.400 íslenskir starfsmenn í mennta- og æskulýðsgeiranum hafa farið í heimsóknir til Evrópu

Taktu skrefið og kynntu þér þá möguleika sem standa þér til boða á [erasmusplus.is](http://erasmusplus.is)

# Veröldin er inni á gafli

Ágúst Hjörtur Ingþórsson, sviðsstjóri mennta- og menningar sviðs Rannís, er í forsvari fyrir Erasmus+ áætlunina á Íslandi. Hann segir Erasmus hafa stuðlað að því að íslenskir háskólar eru meðal þeirra fremstu í heimi. Ísland hafi jafnframt upp á mikið að bjóða og sé vinsælt til samstarfs.

Þegar við höfum þátttöku í fyrstu áætlunum árið 1992 bjóst ég við að Ísland yrði þiggjandi í samstarfi við aðrar þjóðir. Við vorum hins vegar fljót að átta okkur á möguleikum samstarfsins og í ljós kom að við höfum miklu að miðla og fljótlega upp úr aldamótum komu fleiri styrkþegar til landsins en fóru út. Í dag koma helmingi fleiri einstaklingar til Íslands en fara út þegar horft er á öll skólastig og æskulýðssamstarfið,“ segir Ágúst Hjörtur Ingþórsson, sviðsstjóri mennta- og menningar sviðs Rannís, en hann hefur starfað í evrópsku samstarfi frá upphafi og verið í forsvari síðustu 13 árin.

Hann segir einstakan hóp fólks standa að framkvæmdinni í hverju landi. Þátttaka í Erasmus+ áætluninni sé mannbætandi og styrki samfélögin sem taka þátt. „Mér hefur fundist sérstaklega eftirminnilegt að fylgjast með kollegum mínum frá löndunum sem komu ný inn í Evrópusambandið árið 2004, hvernig sjálfs-traust þeirra og reisin hefur aukist með hverju árinu sem þau taka þátt í Erasmus+. Það á jafnt við um einstaklingana sem ríkin sjálf sem hafa öll eflst verulega,“ segir Ágúst. Erasmus hafi einnig haft bætandi áhrif á íslenskt samfélag.

## Íslenskir háskólar í fremstu röð

„Á þessum aldarfjórðungi eru íslensku háskólarnir orðnir miklu alþjóðlegri og um leið miklu betri,“ segir Ágúst. „Með tilkomu Erasmus þurftu skólarnir að bjóða upp á nám á ensku, sem þeir gerðu og urðu vinsælir og samstarfsnet þeirra stækkaði. Það studdi við gríðarlega aukningu í rannsóknarsamstarfi, sem er einn mikilvægasti þáttur þess að Háskóli Íslands er nú í hópi 250 bestu háskóla heims! Bara síðan Erasmus+ fór af stað, árið 2014, hafa háskólarnir sjö á Íslandi verið í samstarfi við yfir 600 háskóla með þátttöku tæplega 5.000 manns, nemenda og kennara. Ég vona að það sama sé að gerast með framhaldsskólana



Ágúst Hjörtur Ingþórsson, sviðsstjóri mennta- og menningar sviðs Rannís, segir einstakan hóp fólks standa að framkvæmdinni í hverju landi. MYND/EYÞÓR

Bara síðan Erasmus+ fór af stað, árið 2014, hafa háskólarnir sjö á Íslandi verið í samstarfi við yfir 600 háskóla með þátttöku tæplega 5.000 manns, nemenda og kennara.

Ágúst Hjörtur Ingþórsson

og seinna jafnvel grunnskólana. Veröldin er inni á gafli hjá okkur. Erasmus+ hefur hjálpað okkur að takast á við þetta nýja alþjóðlega umhverfi á öllum sviðum og á enn þá mikið erindi. Áskoranirnar eru nú þegar alþjóðlegar á yngri skólastigum eins og sést á því að yfir 10% nemenda hafa annað mál en íslensku sem móðurmál.“

## Tæp níu prósent þjóðarinnar tekið þátt

Ágúst Hjörtur segir augljóst að Ísland standi vel í samanburði við önnur þátttökulönd Erasmus+.

Framtíðin sé björt. „Umfang þátttöku okkar er gríðarlega mikið, 28.700 einstaklingar eða 8,6% þjóðarinnar hafa tekið beinan þátt. Það stýttist í að sú tala nái 30.000. Aðeins Liechtenstein statar af slíkum hlutfallstölum,“ segir Ágúst.

„Við stöndum okkur framúrskarandi vel, tókum tækifærunum opnum örmum og nýtum þau til fulls. Það gildir á öllum sviðum mennta- og æskulýðsstarfsins og ekki síður í rannsóknnum og menningu. Ég er bjartsýnn á framtíðina. Erasmus er best þekkt vörumerki Evrópusambandsins og gríðarlega

mikill pólitískur stuðningur á bak við það. Alls hafa níu milljónir manns í Evrópu þegið styrk frá Erasmus og tengdum áætlunum sem nú tilheyra Erasmus+. Á 30 ára afmæli Erasmus í sumar sagði forseti framkvæmdastjórnar Evrópusambandsins að nú væri tímabært að verða níu sinnum metnaðarfullri. Því held ég að Erasmus eigi eftir að styðja enn frekar við þær grundvallarbreytingar sem eru að eiga sér stað í námi og æskulýðsstarfi um allan heim og við það hvernig ungt fólk undirbyr sig fyrir framtíðina.“

## Brot úr sögu Erasmus+ á Íslandi

- Erasmus+ mennta-, æskulýðs- og iþróttáætlun ESB fagnar 30 ára afmæli í ár. Ísland hefur verið þátttakandi í áætluninni í 25 ár.
- Í fyrstu einskorðaðist þátttakan við háskóla og samstarf þeirra við atvinnulíf.
- Fyrsta árið tóku Háskóli Íslands, Kennaraháskóli Íslands og Myndlista- og handíðaskólinn þátt. Samtals sendu skólarnir út 35 stúdenta en tóku aðeins á móti þremur. Þetta hlutfall hefur snúist við og nú taka íslenskir háskólar við mun fleirum en fara út.
- Önnur skólastig koma inn milli 1992 og 1994. Frá og með árinu 1995 var Ísland fullgildur þátttakandi í þremur megináætlunum:

Sókratesáætluninni sem sameinaði Erasmus (háskólar), Comenius (skólastig), Lingua (tungumál), Grundtvig (fullorðinsfræðsla) og Minervu (upplýsingatækni); Leonardo da Vinci áætluninni sem

sameinaði margvislegan stuðning við starfsmenntun; Youth in action áætluninni sem fól í sér stuðning við æskulýðsstarf og ungmennaskipti.

- Sókrates og Leonardo da Vinci áætlunirnar sameinuðust í Life Long Learning Programme árið 2007.
- „Samrunaferlið“ hélt áfram með Erasmus+ sem hófst 2014 og fól í sér sameiningu allra áætlanna auk þess sem iþróttum var bætt við.
- Þann 1. júlí 2017 tók Rannís yfir umsjón með æskulýðshluta Erasmus+ og því er öll þjónusta við Erasmus+ undir einum hatti á Íslandi.
- Árlega úthlutar Erasmus+ á Íslandi 1.000 milljónum króna til fjölbreyttra mennta- og æskulýðsverkefna.
- Nærri 30.000 þátttakendur hafa tekið þátt frá upphafi áætlanna hér á landi.

Til Íslands  
2610 stúdentar frá 38 löndum

Frá Íslandi  
1084 stúdentar til 32 landa

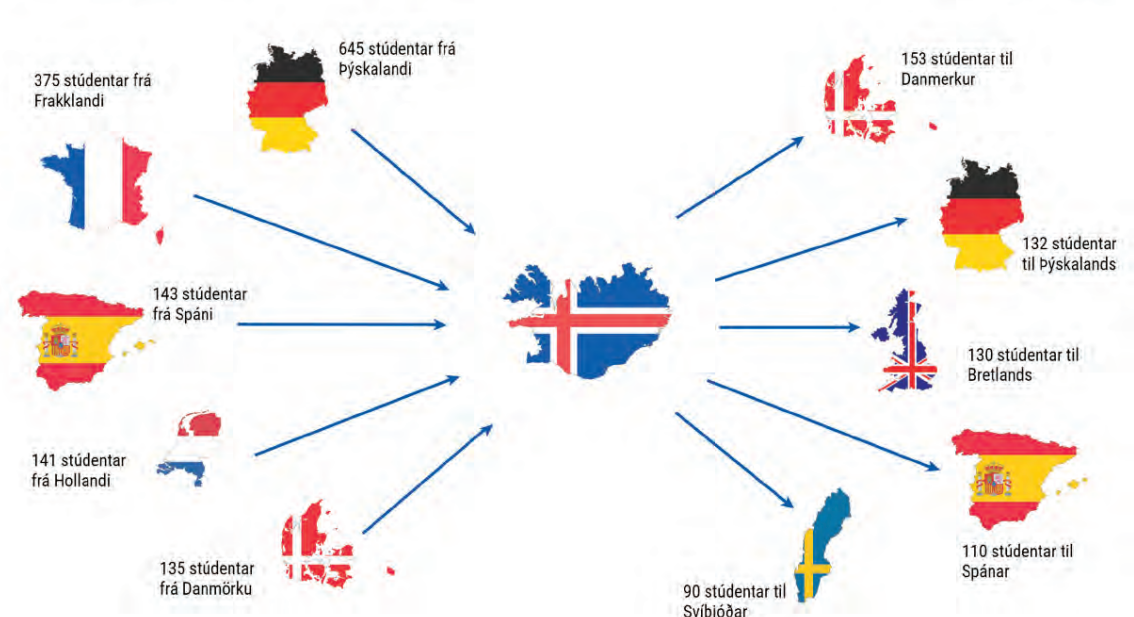

Flæði háskólastúdenta til og frá Íslandi 2014-2017. Sum verkefni eru enn virk og tölur því ekki endanlegar. Myndin sýnir annars vegar hvaðan flestir erlendu stúdentarnir koma til Íslands og hins vegar vinsælustu áfangastaði íslenskra stúdenta.

# Erasmus vikkar sjóndeildarhringinn

Guðmundur Hálfðanarson, prófessor í sagnfræði og forseti hugvísindasviðs Háskóla Íslands, var fulltrúi Íslands í stjórnarnefnd Erasmusáætlunar ESB á árunum 1995-1999. Hann telur þátttöku Háskóla Íslands í Erasmus hafa skipt sköpum fyrir alþjóðatengingu skólans.

Ég heyrði fyrst um Erasmus um svipað leyti og ég hóf störf við Háskóla Íslands, þ.e. haustið 1991," segir Guðmundur. „Þá voru Íslendingar að undirbúa þátttöku í áætluninni, því að við fengum aðild að henni með öðrum EFTA-löndum árið 1992. Samhliða því var háskólinn beðinn að tilnefna fulltrúa í svokallað ECTS-verkefni, en það var tilraunaverkefni sem var ætlað að þróa bæði samræmt námsmat í öllum aðildarlöndum Erasmus-áætlunarinnar og aðferðir til að aðstoða nemendur við að taka hluta af náminu í öðru Evrópulandi. Þetta var risastórt verkefni, sem tók til sex fræðasviða, þ. á m. sagnfræði. Vann ég í fjögur ár með kollegum mínum í 25 háskólum víðsvegar í Evrópu að þróun nemendaskipta og kennslu í sagnfræði á háskólastigi, og á grunni þess samstarfs hef ég tekið þátt í fjölmörgum rannsóknar- og kennsluþróunarverkefnum síðasta aldarfjórðunginn.“

Hugmyndin að baki Erasmus-samstarfinu var ekki síst að tengja saman rannsóknir og háskólanám þvert á landamæri í Evrópu og styrkja þannig almennt samstarf Evrópulandanna. „Í byrjun var þetta allt smátt í sniðum og



Guðmundur Hálfðanarson, forseti hugvísindasviðs, telur líklegt að Evrópusamstarfið í háskólakennslu og rannsóknum muni halda áfram að dafna

byggðist að miklu leyti á frumkvæði kennara, en samstarfið hefur orðið sífellt víðtækara og er nú rekið af miðlægum skrifstofum. Samstarfið hefur sett mark sitt á allt háskólastarf í álfunni, því að þótt markmiðið hafi aldrei verið að gera háskólakerfin í hinum ýmsu löndum Evrópu einsleitari, heldur aðeins að láta þau vinna betur

saman, þá hefur reyndin verið sú að þau eru orðin mjög svipuð um álfuna alla.“

Guðmundur segir erfitt að meta það með nokkurri nákvæmni hverju Erasmusþátttakan hefur skilað HÍ. „Þátttakan í Evrópusamstarfinu er orðin svo samofin öllu starfi háskólans að erfitt er að greina hana frá öðrum þáttum

í hinu daglega amstri. En fullyrða má að Evrópusamstarfið hafi gert Háskóla Íslands mun alþjóðlegri en hann hefði orðið ef samstarfsins hefði ekki notið við. Það hefur líka gefið þeim sem starfa við háskólann ótal möguleika til að mynda fjölbreytt tengsl við kollega sína úti um Evrópu alla og auðveldað skólanum með því að þróa í átt til alhliða rannsóknarháskóla. Þátttakan í Erasmus+ hefur einnig gert það að verkum að fjöldi erlendra nemenda við Háskóla Íslands hefur vaxið gríðarlega, enda hefur raunin verið sú að allengi hafa mun fleiri nemendur komið til Íslands en hafa farið til Evrópu með styrk frá Erasmus. Þátttakan hefur einnig tengt Ísland þeim breytingum sem hafa orðið á skipulagi náms á undanförunum árum, svo sem með þróun hæfnivíðmiða í kennslu og skilgreiningum á inntaki náms.“

Guðmundur telur möguleikann á Erasmusþátttöku mikilvæga fyrir nemendur. „Í fyrsta lagi eykur þátttakan valmöguleika þeirra gríðarlega, því að Erasmus opnar dyr að fjölda mörögum háskólum úti um alla Evrópu. Íslenskir nemendur geta því stundað nám í greinum sem ekki eru kenndar á Íslandi og tekið námskeið sem við getum ekki

**Fullyrða má að Evrópusamstarfið hafi gert Háskólann mun alþjóðlegri en hann hefði orðið ef samstarfsins hefði ekki notið við.**

boðið upp á. Í öðru lagi vikkar dvöl nemenda í öðru landi sjóndeildarhring þeirra og gefur þeim kost á að kynna öðrum menningarheimum af eigin raun. Það gerir þá mun betur í stakk búna til að taka þátt í alþjóðlegu samstarfi sem er lyklatríði nú á hnattvæddum tímum.“

Guðmundur segir ekkert benda til annars en að Evrópusamstarfið í háskólakennslu og rannsóknum muni halda áfram að þróa og dýpka á næstu árum og áratugum. „Íslenskir háskólar eru alþjóðlegar stofnanir og við verðum að nýta okkur sem best alla möguleika á samstarfi sem okkur bjóðast. Því er mikilvægt að við höldum áfram að vera virkir þátttakendur í samvinnu í rannsóknum og kennslu, því að þannig þjónum við íslensku samfélagi best.“

## Opið háskólasamstarf milli austurs og vesturs

Jón Ólafsson hefur undanfarið myndað tengsl við háskóla í Rússlandi og Úkraínu fyrir tilstuðlan Erasmus+. Hann segir afar þýðingarmikið fyrir háskólasamfélagið að hafa aðgang að kerfi eins og Erasmus+.

Erasmus hefur til skamms tíma eingöngu tekið til landa innan EES og því hafa löndin sem ekki eru þar hlutaðeigendur ekki komið til greina í því skiptikerfi. Erasmus+ bætir við þeim möguleika að efna til nemendaskipta við lönd utan EES og hefur reynst sérstaklega vel varðandi lönd í Austur-Evrópu. „Ég hef verið að vinna að undirbúningi meistaranáms í Rússlands- og Austur-Evrópufræðum við Mála- og menn-

ingardeild Háskóla Íslands og hef þess vegna átt í samstarfi við háskóla í Úkraínu og Rússlandi.“ segir Jón og bætir því við að bæði kennara- og nemendaskiptin sem möguleg eru innan Erasmus+ geti styrkt þessa nýju námsbraut verulega. „Nemendur þurfa að eiga kost á að taka hluta af náminu í því landi Austur-Evrópu sem þeir hyggjast sérhæfa sig í. Erasmus+ einfaldar slíkt verulega. Almennt má segja að Erasmus+ umbreyti því sem áður var hreyfanleiki innan Evrópu í heimshreyfanleika.“

Nýja meistaranámið verður 120 einingar og gert er ráð fyrir því að nemendur geti varið einu, jafnvel tveimur misserum við samstarfskóla í Austur-Evrópu. „Það þýðir að við verðum að vera búin að koma upp samböndum við skóla í þessum löndum, bæði þau sem eru innan Evrópusambandsins og hin sem eru það ekki. Án Erasmus+ væri nánast óhugsandi að við gætum byggt upp þessi tengsl á þennan hátt og tryggt nemendum skólavist sem ekki þarf að greiða fyrir og sem fylgir meira að segja ferða- og dvalarstyrkur.“

Við erum nú þegar með samning við einn af fremstu háskólum Moskvu, Hagvísindaháskólann, sem sérhæfir sig í hug- og félagsvísindum. Við erum einnig með samning við rannsóknastofnun á sviði stjórnmálfræði og þjóðfræði í Kiev. Þar geta nemendur unnið undir handleiðslu færustu sérfræðinga



**Almennt má segja að Erasmus+ umbreyti því sem áður var hreyfanleiki innan Evrópu í heimshreyfanleika.**

um sögu, menningu og stjórnmál í Úkraínu. Einnig munu þeir eiga kost á að taka námskeið við annan skóla, Motyla akademíuna.“

Jón bendir líka á að akademísk samskipti sem Erasmus+ gerir möguleg séu að mestu óháð þeim flækjum á sviði utanríkismála og alþjóðasamskipta sem um þessar mundir gera tengsl við Rússland mjög erfð. „Það er gríðarlega mikilvægt, hvað sem deilum um efnahagsþvinganir og pólitískar refsiaðgerðir liður, að geta samt haldið áfram að efla tengsl á sviði rannsókna og háskólakennslu. Það er ekki síst þess vegna sem ég hef einmitt lagt áherslu á að bæði Rússland og Úkraína séu frá upphafi hluti af prógramminu, það er, að nemendur geti kosið að sérhæfa sig í þessum löndum.“

## Þýðing Erasmus+ fyrir íslenskt samfélag

Rúna Vigdís Guðmarsdóttir starfaði við framkvæmd Erasmus+ áætlunarinnar hjá ESB 2013-2017.

Ferlið var í upphafi ýmsum annmörkum háð en með auknum fjölda þátttakenda jókst þrýstingurinn á háskóla að vinna saman og á samræmdan hátt. Í dag þykir hvorki óvenjulegt né flókið að taka hluta af náminu erlendis,“ segir Rúna Vigdís Guðmarsdóttir, verkefnastjóri Alþjóðasamskipta HÍ.

Hún segir að ungt fólk sem taki hluta af námi sínu við Háskóla Íslands erlendis komi til baka með nýja sýn á námið og meiri þekkingu á landinu sem þau fóru til, þjóð og tungumáli. Þau hafi staðið á eigin fótum, kynnst nýrri hlið á sjálfum sér og eignast vini í ólíkum löndum sem fylgja þeim til frambúðar. Á tímum hnattvæðingar verði þessi tenging milli landa og þjóða sterkari. Á sama tíma megi þó merkja uppsveiflu þjóðernishyggju og aukna andúð í garð útlendinga víða í Evrópu.

„Þess vegna er svo aðkallandi að gefa ungu fólk tækifæri til að vikka sjóndeildarhringinn og kynna ólíkum samfélögum,“ segir Rúna. „Tölurnar tala sínu máli: yfir 90% af Erasmus+ stúdentum frá HÍ telja

**Tölurnar tala sínu máli: yfir 90% af Erasmus+ stúdentum frá HÍ telja að dvölin hafi hjálpað þeim að meta gildi ólíkra menningarheima.**



að dvölin hafi hjálpað þeim að meta gildi ólíkra menningarheima. Á sama tíma sýna rannsóknir að alþjóðleg reynsla, með skiptinámi eða starfsþjálfun, skilar háskólanemum hæfari út á vinnumarkaðinn. Íslenskur vinnumarkaður þarf fjölbreyttan hóp af fólki sem þekkir erlenda markaði og umhverfi, getur beitt ólíkum aðferðum, gagnrýnni hugsun og lagad sig að þeim aðstæðum sem vinnumarkaður 21. aldarinnar krefst af þeim. Þetta er færni sem þau fá með Erasmus+.“

# Jók áhuga, víðsýni og skilning

eTwinning er faglegt samstarfs-samfélag fyrir kennara og skólafólk. Á rúmum áratug hefur meira en hálf milljón kennara tekið þátt í vef-samfélagi eTwinning, þar af um 1.200 íslenskir.

Fjöldi íslenskra skóla tekur þátt í skólasamstarfi eTwinning í gegnum Erasmus+, sem er menntaáætlun Evrópusambandsins.

Nemendur Hildu Torres Ortiz spænskukennara í Verslunarskóla Íslands, unnu í fyrra verkefni í eTwinning. Verkefnið bar yfirskriftina: Yfirlit yfir blaðumfjöllun fyrir árið 2016.

„Verkefnið var unnið á milli átta Evrópulanda,“ útskýrir Hilda sem vinnur nú einnig að Erasmus+ verkefni sem hófst á haustmánuðum og stendur yfir til ársins 2019.

„Kveikjan að eTwinning-verkefninu í fyrra var leit mín að einhverju áhugaverðu fyrir nemendur mína sem aukið gæti áhuga þeirra

á spænskunáminu og orðið þeim hvatning í námi samkvæmt námskrá Verslunarskólans. eTwinning gaf mér tækifæri til þess,“ segir Hilda sem telur allar líkur á að verkefninu verði haldið áfram á þessu ári.

„Verkefnið opnaði fyrir rafræn samskipti á milli nemenda Verslunarskólans og nemenda frá öðrum Evrópulöndum, og þann spennandi möguleika að vinna á alþjóðavettvangi.“

## Skemmtileg tækifæri

eTwinning er undirflokkur Erasmus+ og Evrópuáætlun um rafrænt skólasamfélag sem byggir á kennslufræði samstarfs og tengsla. Margir nýta sér möguleika eTwinning til að tengjast skólum, kennurum og nemendum í Evrópu.

„eTwinning er aðgengilegt skólasamfélag á netinu þar sem hægt er að komast í samband við evrópska kennara og skólafólk, og taka þátt í einföldum samstarfsverkefnum; allt með aðstoð upplýsingatekninnar,“ segir Hilda en í eTwinning stofna kennarar einföld samstarfsverkefni til lengri eða skemmi tíma sem unnin eru á öruggu svæði á netinu.

Það hafi haft góð áhrif og mikla þýðingu fyrir nemendur Verslunarskólans og þátttöku þeirra í verkefninu.

„Verkefnið hjálpaði kennurum að auka áhuga og skilning nemenda á alþjóðlegu samstarfi og jafningjafræðslu. Það jók sömu leiðis hæfni nemenda á því að nota margvíslega upplýsinganotkun og stuðla að eðlilegri notkun upplýsingatekninnar,“ segir Hilda.

„Við lærðum mikið á þessu samstarfi og fengum skemmtilegt tækifæri til að kynna nemendum og menningu annarra landa, sem eykur enn á víðsýni okkar og skilning.“

Einföld eTwinning-verkefni verða oft jarðvegur fyrir umfangsmeira Erasmus+ samstarf. Algengast er að eTwinning-verkefni sé fléttað inn í stærra Erasmus+ samstarf, sem þá styður hvort annað. Með möguleikum og stuðningi eTwinning við skólasamfélagið verður Erasmus+ samstarfið fjölbreyttara og ferðastyrkir sem fást í gegnum Erasmus+ lifga upp á eTwinning-samstarf sem annars færi fram á netinu.

„Við lærðum mikið á þessu samstarfi, en fyrst og fremst nýjar og áhugaverðar kennsluáferðir. Þá vorum við dugleg að nýta okkur nútímatækni í kennslu. Við fengum líka skemmtilegt tækifæri til að kynna nemendum og menningu annarra landa, sem eykur enn á víðsýni okkar og skilning,“ segir Hilda, sem er þakklæti og ánægja efst í huga þegar hún hugsar um þátt eTwinning í verkefnavinunni með nemendum Verslunarskólans.



Hilda Torres Ortiz, spænskukennari í Verslunarskóla Íslands, segir eTwinning hafa haft góð áhrif og mikla þýðingu fyrir nemendur sína. MYND/EYÞÓR

## Betri menntun og tækifæri

Ingibjörg Rögnvaldsdóttir, deildarstjóri Upplýsingamiðstöðvar Tækniskólans, segir að þátttaka skólans í Erasmus+ hafi veitt nemendum frábær tækifæri, gert þá víðsýnni og þroskaðri og bætt menningu skólans.

Tækniskólinn hefur nýtt sér styrki Erasmus+ til að senda bæði nemendur og starfsfólk skólans til útlanda til að afla sér reynslu og menntunar. Á sama tíma hefur skólinn tekið á móti erlendum nemum sem koma hingað til að mennta sig. Ingibjörg Rögnvaldsdóttir, deildarstjóri Upplýsingamiðstöðvar Tækniskólans, segir að styrkirnir hjálpi nemendum ekki bara við að klára sína menntun og fá reynslu sem þeim hefði annars ekki boðist,



Ingibjörg Rögnvaldsdóttir hjá Tækniskólanum segir að þátttakan í Erasmus+ gagnist nemendum mikið. MYND/TÆKNISKÓLINN

heldur bæti þeir líka menningu skólans.

### Brýtur ísinn

Í vor kláraði Tækniskólinn tveggja ára náms- og þjálfunarverkefni Erasmus+ sem var styrkt af ESB í gegnum Rannís. Í gegnum verkefnið fengu bæði nemendur og starfsmenn Tækniskólans styrki. „Sumir nemendur fóru í hópferðir með kennurum, aðrir sóttu tveggja til fjögurra vikna námskeið og svo voru enn aðrir sem fóru út í allt upp í fjóra til sex mánuði til að taka hluta af sínu lögbundna starfsnámi til sveinsprófs hjá viðurkenndum meisturum úti.

Verkefnið var mjög stórt og margir nemendur frá flestum greinum Tækniskólans tóku þátt,“ segir Ingibjörg. „Það gekk mjög vel. Þetta skilar sér í auknum möguleikum nemenda til náms og starfs erlendis og oft brýtur það ísinn hjá þeim sem langar að fara út til að vinna eða mennta sig að fá styrk og kynna aðeins lífinu handan hafsins.“

### Mæting, áhugi og ástundun

„Starfsmenn heimsækja líka skóla og fyrirtæki til að undirbúa ferðir nemenda og kynna sér nýjungar í námi, kennslu og tækni,“ segir Ingibjörg. „Og það skilar sér t.d. í breyttri námsskrá einstakra kennslugreina.“

„Til að nemendur fái að fara út gerum við yfirlit kröfu um að þeir séu orðnir 18 ára og hafi lokið einingum við skólann,“ segir Ingibjörg. „Svo skoðum við hvernig þeir hafa staðið sig í náminu og þá

„Oft brýtur það ísinn hjá þeim sem langar að fara út að vinna eða mennta sig að fá styrk og kynna aðeins lífinu handan hafsins.“

horfum við ekki síst til mætingar, áhuga og ástundunar.“

### Jákvæð skólamenning

Ingibjörg segir að það að senda fólk út og fá erlenda nemendur hingað skili sér í jákvæðri skólamenningu.

„Þátttaka í svona verkefnum skilar sér í persónulegum þroska og opnar oft augu nemenda fyrir nýjum tækifærum,“ segir hún. „Það gerir nemendur víðsýnni að kynna öðrum þjóðum og annarri menningu og það skilar sér alltaf í minni fordómum, sem mér finnst skipta máli í okkar fjölmennings-samfélagi. Þetta gerir nemendur líka hæfari til að fara sjálfir út og vinna annars staðar af því að þeir vita á hverju þeir eiga von.“

„Umsókn Tækniskólans er gæðavottuð af Rannís til ársins 2020 og við stefnum að því að halda áfram á sömu braut og vonumst til að geta boðið framtíðarnemendum okkar upp á tækifæri til að kynna verkmenningu og störfum í öðrum löndum til jafns við þá nemendur sem nú stunda nám við Tækniskólann,“ segir Ingibjörg.



# Fengu þjálfun í sjóbjörgun

Jón Svanberg Hjartarson, framkvæmdastjóri Slysavarnafélagsins Landsbjargar, hefur haft yfirmensjón með verkefni sem ætlað er til að þjálfra sjálfbóðaliða í sjóbjörgun og fækka sjóslysum.

**B**jörgunarsveitarmenn um allt land hafa tekið þátt í verkefninu. Þjálfunin hefur farið fram í mörgum löndum, meðal annars Finnlandi, Þýskalandi, Bretlandi, Danmörku, Svíþjóð, Hollandi, Eistlandi, Portúgal og Frakklandi. Jón Svanberg útskýrir að verkefnið snúist um áhafnaskipti björgunarskipa evrópskra sjóbjörgunarsamtaka. „Það fer fram í eina viku í lok september ár hvert. Þá fara 5-7 fulltrúar Slysavarnafélagsins Landsbjargar (SL) til jafnmargra systursamtaka erlendis og SL tekur á sama tíma á móti sjö erlendum fulltrúum sem allir koma hver frá sínu landi.

Með verkefninu er verið að bera saman verklag og vinnubrögð við sjóbjörgun og er stór þáttur þess að yfirfæra þekkingu á milli landa, jafnt persónulega sem og þætti sem snúa að innra skipulagi þátttökusamtaka. Einnig er lögð áhersla á að þátttakendur kynnist menningu gestgjafalanda með það að leiðarljósi að auka samfélagslega hæfni einstaklingsins í leik og starfi.

Fyrst fékkst styrkur til verkefnisins í gegnum Leonardo starfsmenntaáætlun Evrópusambandsins árið 2013 og var sá styrkur til tveggja ára. Síðan fékk SL myndarlegan styrk í gegnum Erasmus+ árin 2015 til 2017 og svo aftur 2017-2019 en þá aðeins að einum þriðja þess kostnaðar sem til fellur vegna verkefnisins,“ segir Jón.

## Góður stuðningur frá Erasmus+

Þegar Jón er spurður hver hafi verið kveikjan að verkefninu, svarar hann: „Slysavarnafélagið Landsbjörg er í samstarfi við nokkur systursamtök, meðal annars í Evrópu, á sviði leitar og björgunar. Á ársfundi Evrópudeildar alþjóðlegu sjóbjörgunarsamtakanna (IMRF – International Maritime Rescue Federation) árið 2011 var ákveðið að sjóbjörgunarsamtök í Evrópu settu á fót áhafnaskiptaverkefni sín á milli sem gengju út á það að læra hvert af öðru og gefa um leið sjálfbóðaliðum tækifæri til að sækja sér aukna þekkingu til systursamtaka erlendis og vikka þannig sjóneldarhringinn. Jafnframt að efla persónuleg tengslanet sem og að koma á auknum tengslum milli þátttökusamtakanna.“

Jón segir að sá stuðningur sem fékkst með Erasmus+ og áður Leonardo hafi þjappað samstarfsaðilum í leit og björgun í Evrópu betur saman og eflt tengsl þeirra og samskipti til mikilla muna. „Verkefnið hefur



Hópurinn sem fór í þjálfun í fyrrahaust 2016 ásamt þremur íslenskum fulltrúum. Sigurður Ragnar Viðarsson, verkefnastjóri verkefnisins, er lengst til vinstri.



Æfing á hafi út með sjálfbóðaliðum frá Slysavarnafélaginu Landsbjörg.



Jón Svanberg, framkvæmdastjóri Slysavarnafélagsins Landsbjargar.

snert um 300 manns með beinum hætti og er þá átt við þátttakendur og skipuleggjendur þess. Alls hafa komið yfir 1.000 manns að verkefninu með einum eða öðrum hætti en þar á meðal eru starfsmenn björgunarsamtaka, stofnana og sjálfbóðaliðar björgunarsveita. Þess má geta að þegar við höfum heimsótt björgunarsveitir um landið með gesti okkar þá hafa jafnvel mætt þar 60 manns til að taka þátt í æfingum, fræðslu og samverustundum í tengslum við verkefnið. Ómetanleg vináttutengsl hafa skapast og eru dæmi þess að erlendir þátttakendur hafi komið til Íslands í sumarfrí með fjölskyldu sína ári seinna.“

## Góð tengslanet

Það kom Landsbjargarmönnum á óvart hversu vel þátttakendur tengist innbyrðis strax í upphafi verkefnisins. „Það má í raun frekar líkja því við endurfundi en að um sé að ræða fólk sem ekki þekktist fyrirfram og er að hittast í fyrsta skipti,“ segir hann og bætir við að Erasmus+ og tilgangur þess falli mjög vel að þessu verkefni. „Það var ástæða þess að við leituðum þangað með stuðning sem hefur reynst okkur afskaplega vel,“ greinir hann frá.

„Undanfarið höfum við rætt hvernig hægt er að taka næstu skref í þessu verkefni og þá hvernig við getum bætt afurðir þess og tryggt að sú reynsla sem fengist hefur til þessa skili sér áfram inn í grasrót samtakanna. Þannig höfum hér á Íslandi til dæmis lagt mikið upp úr því að björgunarskólinn okkar tengist verkefninu enn frekar en þannig getum við t.d. komið þekkingu utan frá inn í námsefni skólans og aukið margfeldisáhrif verkefnisins. Óskastaðan er sú að geta keyrt verkefnið áfram með svipuðu sniði en auðvitað snýr þetta allt að fjármögnun á endanum.“

## Fyrrum skiptinemar líklegri til að flytja til annarra landa

Áhrifin á þá einstaklinga sem taka þátt í Erasmus+ eru mikil, en rannsóknir benda t.d. til að háskólanemum sem fara í skiptinám gangi betur að fá vinnu að námi loku en þeim sem ekki fara.

Flestir vinnuveitendur leita að starfsfólki með getu til að leysa vandamál, sem er forvitnið og á gott með samstarf, en þeir sem taka þátt í skiptinámi hafa þessa eiginleika í ríkari mæli en þeir sem heima sitja.

Tungumálakunnátta eykst sem og menningarläsi og 80% þeirra sem tekið hafa þátt í ungmennaskiptum telja að þeir séu betur í stakk búnir til að takast á við félagslegar áskoranir og til þátttöku í stjórnmálum.

Þátttaka í Erasmus+ virðist einnig hafa áhrif á búsetu og ástalið því fyrrum skiptinemendur eru líklegri til að flytja til annarra landa og þriðjungur þeirra á maki frá öðru landi.

### Með Erasmus+ verður þú



Rúmlega 90% vinnuveitenda í Evrópu horfa til þessara eiginleika þegar þeir ráða nýtt starfsfólk. Heimild: EC Erasmus Impact Study 2015

“Ég fór til Frakklands í einn mánuð á vegum Erasmus þegar ég var við það að ljúka námi í bílamálun í Tækniskólanum. Það var mjög góð upplifun og gaman að sjá muninn á þessu fagi á milli landa. Dvölin í Frakklandi vikkaði sýn mína á námið.

Jóhann Birgir Smáráson bílamálari



“Ég var að læra bifvélavirkjun hjá Tækniskólanum þegar ég fékk tækifæri til að fara til Þýskalands í þrjár vikur á vegum Erasmus. Það var ákveðin lífsreynsla og ég mæli með að allir fari út, fái þeir tækifæri til þess. Það er mjög gott í reynslubankann.

Róbert Örn Andrésson bifvélavirki



# Styrkur fyrir framtíðina

Grunnskólinn á Djúpavogi fékk veglegan Erasmus+ styrk til þess að innleiða hugmyndafræði Cittaslow í skólastarfið en hún snýst um sérstöðu, fjölbreytni og virðingu.

Um tvö ár eru frá því að nemendur og starfsfólk Djúpavogsskóla tóku ákvörðun um að innleiða hugmyndafræði Cittaslow í skólana en hún rímar vel við nýju aðalnámskrána. Við sóttum um og fengum myndarlegan Erasmus+ styrk fyrir þetta starf, sem hefur verið ómetanlegt," segir Halldóra Dröfn Hafþórsdóttir skólastjóri.

Cittaslow er hugmyndafræði sem gengur út á að auka lífsgæði og ánægju fólks með því að veita hnattvæðingu, einsleitni og hraða nútímasamfélags viðnám og heiðra þess í stað sérstöðu, vitund og sjálfbærni.

## Rauði þráðurinn í skólastarfinu

„Frá því á síðasta ári höfum við verið að máta okkur inn í Cittaslow-verkefnið og þróa leiðir til að halda utan um innleiðinguna. Segja má að þrjú hugtök ná utan um þessa hugmynd; sérstaða, fjölbreytni og virðing. Markmiðið er að þau verði rauði þráðurinn í skólastarfinu en það mun eflaust taka nokkur ár að festa innleiðinguna í sessi,“ upplýsir Halldóra og bætir við að mikill hraði og streita einkenni nútímasamfélags og því sé gott að stefna að hægari takti.

Halldóra nefnir að skólinn sé snertiflötur við nánast öll heimili á Djúpavogi og því margir sem komist í kynni við Cittaslow-stefnuna.

„Hugmyndin er að fræða ungu kynslóðina þannig að hún fari með þessa vísu inn á sin framtíðarheimili og ali börnin sín upp í meira hæglæti. Erasmus+ styrkurinn skilar sér því til framtíðar.“

## Heimsókn til Ítalíu

Til að kynna Cittaslow-hugmyndafræðinni enn betur hefur starfsfólk og nemendur Grunnskólans á Djúpavogi heimsótt skóla í Orvieto á Ítalíu sem starfar eftir



þessari hugmyndafræði. „Það var mjög fróðlegt og lærdómsríkt. Svo skemmtilega vill til að í sama bæ eru höfuðstöðvar Cittaslow. Við fengum tækifæri til að hitta fólkið sem vinnur beint við þetta og það gefur þessu alveg nýja vidd,“ segir Halldóra brosandí.

Heimsóknin til Orvieto var mikil upplifun, ekki síst fyrir nemendur Grunnskóla Djúpavogs. „Þeir komu

reynslunni ríkari heim. Krakkarnir tóku ekki aðeins þátt í kennslustund heldur voru þeir boðnir heim til ítalskra fjölskyldna. Þeir höfðu orð á að ítölsku nemendurnir flyttu sér hægt, gæfu sér góðan tíma til að borða og hraðinn var allur annar en við þekkjum hér heima. Í september síðastliðnum fengum við síðan heimsókn frá kennurum í Orvieto og starfsmönnum frá

höfuðstöðvum Cittaslow og í vor eigum við von á gestum frá Orvieto og höfum planað að þeir taki þátt í hátíðarhöldum á sjómannadeginum, prófi að veiða fisk og upplifa það sem er sérstakt við Djúpavog,“ segir Halldóra.

## Taka næsta skref

Hvað framhaldið varðar segir Halldóra að áhugi sé fyrir að koma á

samstarfi við fleiri skóla sem starfi eftir Cittaslow, svo sem í Belgíu og á hinum Norðurlöndunum. „Okkur langar til að taka þetta skrefinu lengra. Frá því að verkefnið fór af stað höfum við haft Cittaslow-hugmyndafræðina til hliðsjónar við ákvarðanir um hvernig við skipuleggjum daginn, ferðir og verkefni. Þetta er ákveðinn lífsstíll og við erum rétt að byrja,“ segir hún.

„Frá því að verkefnið fór af stað höfum við haft Cittaslow-hugmyndafræðina til hliðsjónar við ákvarðanir um hvernig við skipuleggjum daginn, ferðir og verkefni,“ segir Halldóra Dröfn Hafþórsdóttir, skólastjóri Grunnskólans á Djúpavogi.

# Gæðaviðurkenningar Erasmus+ veittar við hátíðlega athöfn í dag

Landskrifstofa Erasmus+ býður til hátíðar í Hörpu kl. 16.00 í dag. Tilkynna þarf þátttöku á rannis.is

Á afmælishátíðinni verða gæðaviðurkenningar Erasmus+ veittar í sex flokkum; það eru verkefni á leik-, grunn- og framhaldsskólastigi, í æskulýðsstarfi, í starfsmenntun, á háskólastigi, í fullorðinsfræðslu og rafrænu skólasamstarfi og hljóta þau Erasmusinn 2017. Dómeftnd horfir til gæða, nýsköpunar, yfirfærslumöguleika, áhrifa til skemmrí og lengri tíma og verkefnastjórnunar við val á verðlaunaverkefnum. Alls voru 18 verkefni tilnefnd í ár.

Þá veitir mennta- og menningar- málaráðherra Evrópumerkið, viðurkenningu á sviði tungumálanáms og kennslu, og forseti Íslands, Guðni Th. Jóhannesson, ávarpar samkomuna og afhendir heiðursverðlaun Erasmus+ í tilefni afmælisins.

## Yfirlit yfir tilnefnd verkefni til gæðaviðurkenninga Erasmus+

### Tilnefningar á leik-, grunn- og framhaldsskólastigi:

- Skólaþjónusta Árborgar – Nám, störf og lærdómsmálefélög
- Vatnsendaskóli Skapandi – starf og gagnrýnin hugsun
- Fjölbautaskólinn í Ármúla – Sjálfbær útikennsla
- Árskóli Skagafirði – Skóli sem lærir

### Tilnefningar í æskulýðsstarfi:

- Styrktarfélag lamaðra og fatlaðra – Út fyrir þægindarammann
- Fjölbautaskólinn í Garðabæ – Evrópudraumurinn

- Ungmennaráð Árborgar – Ráðstefna ungmennaráða á Suðurlandi

### Tilnefningar í starfsnámi:

- Tækniskólinn – skóli atvinnulífsins – Deilt til árangurs
- Myndlistaskólinn í Reykjavík – Nýsköpun í efnun og aðferðum og tengsl við menntakerfið í Evrópu
- Fjölbautaskólinn í Breiðholti – Aukin gæði starfsþjálfunar með aðstoð evrópska einingakerfisins í starfsmenntun

### Tilnefningar á háskólastigi:

- Listaháskóli Íslands – Sköpun, miðlun og frumkvöðlastarf
- Háskóli Íslands – Stúdenta- og starfsmannaskipti

## Erasmusinn 2017

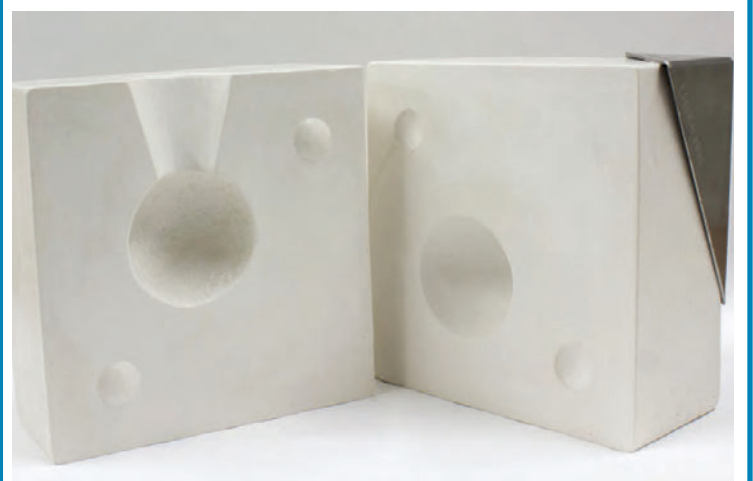

Verðlaunagripur gæðaviðurkenninganna í ár er verkfæri, gipsmót. Með því að hella saman ólíkum menningarheimum inn um skrárgatið skapast tvær hálfkúlur sem tengjast órjúfanlegum böndum. Þekking á heiminum eykst.

Höfundar verksins þær Anna Gulla Eggertsdóttir og Salvör Kára-dóttir eru namar við mótunardeild Myndlistaskólans í Reykjavík.

- Listaháskóli Íslands – Stúdenta- og starfsmannaskipti

### Tilnefningar í fullorðinsfræðslu:

- EVRIS – Til móts við þróttmikilið þriðja æviskeið
- Fræðslumiðstöð atvinnulífsins – Ráðgjöf í atvinnulífinu

- Slysavarnafélagið Landsbjörg – Þjálfun áhafna björgunarbáta

### Tilnefningar í eTwinning – rafrænu skólasamstarfi:

- Leikskólinn Holt, Reykjanesbæ – Gegnum lýðræði til læsis
- Verzlunarskóli Íslands – Yfirlit yfir blaðaumfjöllun 2016

# Einstakur suðupottur

Með tilkomu listahátíðarinnar LungA komst Seyðisfjörður á kortið sem listamekka Íslands utan höfuðborgarsvæðisins. Hátíðin þykir einstakur suðupottur þar sem að ungt skapandi fólk kemur ástríðu sinni í farveg. Samstarf hátíðarinnar og Erasmus+ hefur verið verið langt og farsælt.

Listahátíðin LungA var haldin í fyrsta sinn á Seyðisfirði árið 2000 og hefur vaxið jafnt og þétt undanfarin ár. Á LungA er sköpun, listum og menningu fagnað með ýmsum námskeiðum og fyrirlestrum í bland við aðra viðburði en hátíðinni lýkur alltaf með uppskeruhelgi sem inniheldur m.a. sýningar og tónleika segir Björt Sigfinnsdóttir, framkvæmdastjóri hátíðarinnar. „Hugmyndin að hátíðinni vaknaði í eldhúsinu hjá foreldrum mínum á sínum tíma. Upphaflega var hátíðin ein helgi en í dag spannar hún ellefu daga. Fyrstu fjórir dagarnir fara undir það sem við köllum LungA LAB, eða málstofa LungA, sem er n.k. mini-ráðstefna sem byggst hefur upp í kringum samstarf okkar við Erasmus+. Svo starfrækjum við listasmiðjur í sjö daga þar sem listamenn alls staðar að úr heiminum miðla vitneskju sinni áfram. LungA býður einnig upp á óteljandi listviðburði í heims-klassa seinnipartinn og á kvöldin alla þessa ellefu daga. Utan fyrirnefndra viðburða starfrækjum við LungA skólann í þrjá mánuði á ári en hugmyndin að honum kviknaði í kjölfar vellukkaðrar hátíðar árið 2010.“

## Farsælt samstarf

Samstarf þeirra við Erasmus+ síðasta áratuginn hefur að sögn Bjartar átt stóran þátt í þróun LungA LAB og LungA skólans. „LungA LAB býður upp á ungmennaskiptiverkefni þar sem við höfum í gegnum árin tekið á móti mörg hundruð ungmennum víðsvegar að úr Evrópu sem tekið



Falleg vinatengsl mótast og listræn samstarfsverkefni hefjast á hverju ári á listahátíðinni LungA á Seyðisfirði. MYND/TIMOTHÉE LABBRECQ



Listahátíðinni LungA lýkur alltaf með uppskeruhelgi þar sem boðið er upp á fjölbreytt atriði, m.a. sýningar og tónleika. MYND/TIMOTHÉE LABBRECQ

hafa þátt í sérstakri vinnustofu og málstofu LungA LAB. Alls hafa verið um 60 þátttakendur á ári í ungmennaskiptiverkefninu þar sem við köfum ofan í ákveðið viðfangsefni sem jafnframt hefur verið þema hátíðarinnar í heild.“

LungA skólinn er bæði minni og stærri útgáfa af hátíðinni segir Björt. „Minni af því að hann sækja bara sautján nemendur á önn auk fjögurra fastráðinna listamanna. Stærri af því að hann er starfræktur í þrjá mánuði. LungA skólinn leggur áherslu á listir, sköpun og sjálfskoðun og er byggður í kringum listasmiðjuformið þar sem spennandi listamenn, heimspekingar, stjórnmalamenn og fleiri koma alls staðar að úr heiminum og kenna í eina til tvær vikur í senn. Færri hafa komist að en vilja nánast frá upphafi, hvort sem um ræðir LungA skólann, ungmennaskiptiverkefnið eða listasmiðjur LungA.“

## Boðskapnum dreift

Hún segir engan vafa leika á því að samstarfið við Erasmus+ hafi átt stóran þátt í að bæði LungA hátíðin og skólinn séu til í dag. „Í gegnum þetta samstarf höfum við fengið tækifæri til þess að dreifa boðskap LungA á alþjóðlegum grundvelli. Við höfum séð falleg vinatengsl mótast, ný ástarsambönd verða til sem og listræn samstarfsverkefni hefjast. Við höfum fengið að snerta við ungmennum og veita þeim nýja trú á sjálfan sig, vekja í þeim von og jafnvel baráttuvilja til þess að gera heiminn að betri stað. Við höfum tekið þátt í að koma Seyðisfirði á kortið sem

„Alls hafa verið

um 60 þátttakendur á ári í ungmennaskiptiverkefninu þar sem að við köfum ofan í ákveðið viðfangsefni sem jafnframt hefur verið þema hátíðarinnar í heild.



Björt Sigfinnsdóttir, framkvæmdastjóri LungA

listamekka Íslands utan höfuðborgarsvæðisins og okkur hefur tekist að skapa einstakan suðupott þar sem ungt skapandi fólk getur hist og komið ástríðu sinni í farveg og á framfæri.“

Fram undan er að halda áfram að þróa LungA LAB-ið og taka samfélagslega ábyrgð þeirra mjög alvarlega segir Björt. „Við erum mjög þakklát fyrir að geta verið griðastaður fyrir bæði þátttakendur hátíðarinnar og nemendur skólans, þar sem mikið er lagt upp úr því að taka á móti fólki eins og það er og dreifa boðskapnum um þolinmæði, samkennd og ást sem víðast. Við elskum að vinna með ungu fólki og erum svo óendanlega þakklát fyrir allt það yndislega, hæfileikaríka og hjartahlýja fólk sem treystir LungA fyrir dýrmætum tíma sínum og hæfileikum.“

# Tveggja vikna Erasmus námskeið breytti lífinu

Lögfræðilektorinn Rachael Lorne Johnstone var tvítug þegar hún fór á Erasmusnámskeið sem átti eftir að breyta lífi hennar varanlega. Þar kynntist hún alþjóðsamstarfi og eiginmanni sínum.

Rachael Lorne Johnstone, sem kennir lögfræði við Háskólann á Akureyri og á Grænlandi, var tvítug þegar hún fór á tveggja vikna Erasmusnámskeið í Frakklandi.

„Það eru engar ýkjur að þessar tvær vikur breyttu lífi mínu,“ segir Rachael. „Ekki bara af því að þar kynntist ég eiginmanni mínum, heldur líka af því að ég áttaði mig á því að Skotland væri ekki allur heimurinn, en mér hafði aldrei dottið í hug að búa utan Skotlands. Ég áttaði mig á því að fólk væri bara fólk, hvaðan sem það kemur.“

„Á námskeiðinu kynntist ég skipuleggjandanum, Mikael Karlsyni, kennara frá Háskóla Íslands, sem kynnti mig fyrir manninum mínum, Giorgio,“ segir Rachael. „Eftir námskeiðið fór ég í nám til Brussel og Kanada og svo réð Mikael mig og Giorgio sem kennara til Íslands árið 2003. Við ætluðum bara að vera hér í ár en erum búin að vera hér í fjórtán. Við erum bæði íslenskir ríkisborgarar og við og börnin okkar tölum íslensku, en krakkarnir eru íslenskir, skoskir og



Erasmusstarfið hefur haft mikil áhrif á líf Rachael Lorne Johnstone, lektors í lögfræði. MYND/HÁSKÓLINN Á AKUREYRI

ítalskir. Við erum svona klassísk Evrópusamstarfsfjölskylda.

Eftir að ég varð kennari hef ég nýtt Erasmus til að fá gestakennara til Íslands,“ segir Rachael. „Ég hef líka nýtt Erasmusstyrki til að fara út að vinna og til að byggja upp tengsl á Grænlandi, sem skilaði mér fastri stöðu sem kennari við háskólann þar.

Reynslan frá ólíkum löndum

„Við ætluðum bara að vera hér í ár en erum búin að vera hér í fjórtán. Við erum bæði íslenskir ríkisborgarar og við og börnin okkar tölum íslensku, en krakkarnir eru íslenskir, skoskir og ítalskir.“

Rachael Lorne Johnstone

gefur mér góða hugmynd um hve ólík lagakerfi eru,“ segir Rachael. „Ég hef lært að lög þurfa ekki að vera alltaf eins. Það er frábært fyrir nemendur að fara út og að fá erlenda nemendur hingað, til að sjá að hlutirnir eru gerðir á ólíkan hátt á ólíkum stöðum. Ég hvet nemendur til að nýta Erasmus. Ég held að víðsýnin sem nemendur fá sé það verðmætasta við Erasmus.“



Guðmundur Arnar Guðmundsson kvikmyndagerðarmaður.

## Þakklæti er efst í huga

Kvikmyndagerðarmaðurinn Guðmundur Arnar Guðmundsson hefur hlotið geysimikla athygli fyrir kvikmynd sína Hjartastein sem kom út árið 2016. Hann hefur þó ekki hefðbundinn heldur útskrifaðist af myndlistabraut Listaháskóla Íslands. „Þegar ég var að stiga mín fyrstu skref í kvikmyndagerð hafði ég enga reynslu og því var ekki valkostur hjá mér að sækja um styrk hjá Kvikmyndamiðstöð Íslands. Erasmus+ bauð hins vegar upp á styrktarprogramm fyrir mann eins og mig og ég sótti um styrk hjá þeim vegna fyrstu stuttmyndar minnar, Þröng sýn, sem kom út árið 2005. Ég fékk styrkinn og Erasmus+ hefur styrkt

allar stuttmyndir mínar síðan.“

Upplifun hans af samstarfinu er því mjög góð. „Þegar ég sótti um á sínum tíma voru fáir að sækja um sams konar styrki og ég. Því var þetta nokkuð greið leið fyrir mig. Það hefur þó breyst og nú eru mun fleiri sem sækja um. Það var líka eftirminnilegt þegar við unnum til verðlauna fyrir fyrstu stuttmyndina. Þá var okkur boðið til Brussel á Evrópuþing ungmenna. Þar eyddum við 3-4 dögum í að skiptast á skoðunum og hugmyndum við þingmenn Evrópusambandsins. Það sem situr þó helst eftir er þakklæti fyrir allan stuðninginn. Hann gerði mér kleift að gera þessar stuttmyndir í upphafi sem gáfu mér reynslu til að fara út í stærri verkefni seinna meir.“



Brynhildur Guðjónsdóttir leikkona.  
MYND/DANIEL

## Klár forréttindi

**B**egar Brynhildur Guðjónsdóttir leikkona var á þriðja ári í BA-námi sínu í frönsku við Háskóla Íslands bauðst henni að taka eitt skólaár við Université Paul Valéry í Montpellier, í Suður-Frakklandi. „Þetta var bæði stórkostlegt og kærkomið, að fá að læra tungumálið og bókmenntirnar í Frakklandi og að fá að fara burt og búa við Miðjarðarhafið, tuttugu og eins árs gömul. Ég lærði að bjarga mér á frönsku, kynntist sjálfri mér og borðaði allt of mikið af góðum mat auk þess sem ég ferðaðist helling með vinkonu minni.“

Henni er efst í huga frelsið sem hafði mikil áhrif á hana og svo auðvitað návigið við það sem hún var að læra. „Fókusinn í náminu voru miðaldabókmenntir en á þessum slóðum er varla þverfótað fyrir fornminjum og sagan er svo rík. Það var líka ekkert vont að komast á ströndina í apríl.“

Hún hvetur háskólanema til að kynna sér Erasmus+. „Að fara sem Erasmusnemi er fullkomlega frábært og ég væri til í að fara aftur. Að velja úr kúrsum í stórum erlendum háskólum er eins og fyrir sykurfikil að komast í Mackintosh-dollu. Í stuttu máli, kærri háskólanemi, ef þér býðst þetta, farðu! Þetta eru klár forréttindi.“



Baldur Þórhallsson prófessor.  
MYND/HANNA

## Lærdómsríkur tími

**B**aldur Þórhallsson, prófessor í stjórnmálafræði við Háskóla Íslands, hefur farið nokkrum sinnum sem Erasmusskiptikennari til Sorbonne IV háskóla í París og til stjórnmálafræðideildar Tækniháskólans í Tallinn. „Ég hef dvalið í viku til tíu daga í hvert skipti og kennt stúdentum í opinberri stjórnsýslu, stjórnmálafræði, alþjóðastjórnmálum og þeim sem eru að læra íslensku við Sorbonne.“

Hann segir mjög lærdómsríkt að kenna erlendis. „Það er fróðlegt að kynna kennsluháttum við erlenda háskóla og gefandi að kynna kennurum og stúdentum við háskólana. Erlendir stúdentar hafa oft á tíðum aðra sýn á heimsmálin en íslenskir stúdentar. Til dæmis lita stúdentar í Eistlandi öryggis- og varnarmál allt öðrum augum en stúdentar hér á landi vegna nálægðar þeirra fyrrnefndu við Rússland.“

Hann finnur fyrir miklum áhuga á Íslandi. „Það hefur verið einkar ánægjulegt að kenna stúdentum við Sorbonne háskóla sem eru að læra íslensku. Þau spyrja mikið um íslensk stjórnmál og hafa einnig mikinn áhuga á norrænum samfélögum. Margir þessara nemenda hafa komið sem skiptinemar til Háskóla Íslands og setið í tímum hjá mér. Þannig hafa kennarskiptin leitt til aukinna samskipta milli stúdenta frá ólíkum löndum og allir læra eitthvað nýtt.“

## Hljýjar minningar

**V**eturinn 1992-1993 dvaldi Eva María Jónsdóttir, vef- og kynningarstjóri Árnastofnunar, í París sem skiptinemi í Svartaskóla (Paris IV – La Sorbonne). „Ég sótti um að fara sem Erasmusnemi um leið og hægt var og hef raunar staðið í þeirri trú að ég hafi verið fyrsti Erasmusnemin sem fór í skiptiþrógramm frá Íslandi. Námið ytra var á pari við bókmenntafræði en það var það sem ég var að læra á BA-stigi hér heima árið 1991-1992.“

Hún segir námið hafa verið

strempið til að byrja með. „Ég var ekki nógu góð í frönsku til að skilja fyrirlestra hinna lærðu kennara sem bunduðu út úr sér fróðleik um franskar bókmenntir í gamaldags fyrirlestrarsölum eins og maður sér í bíómyndum. Með aðstoð góðra nágranna sem höfðu frönsku að móðurmáli gat ég gert verkefnið sem lögð voru fyrir mig í skólanum og á endanum var ég farin að geta tjáð mig skriflega án þess að skammast mín.“

Hún hugsar með hlýju til vetrarins



Eva María Jónsdóttir er vef- og kynningarstjóri Árnasafns.

forðum. „Mér finnst ég alltaf eiga eitthvað í París eftir þetta ár en í sannleika sagt eru allir sem ég þekkti fluttur eða dánir og mér týndir, nema maðurinn sem gekk undir

nafninu „arabinn á horninu“ en hann er enn að selja nýlenduvörur í litlu búðarskonsunni sinni og við heilsumst eins og ég hafi aldrei farið úr götunni.“

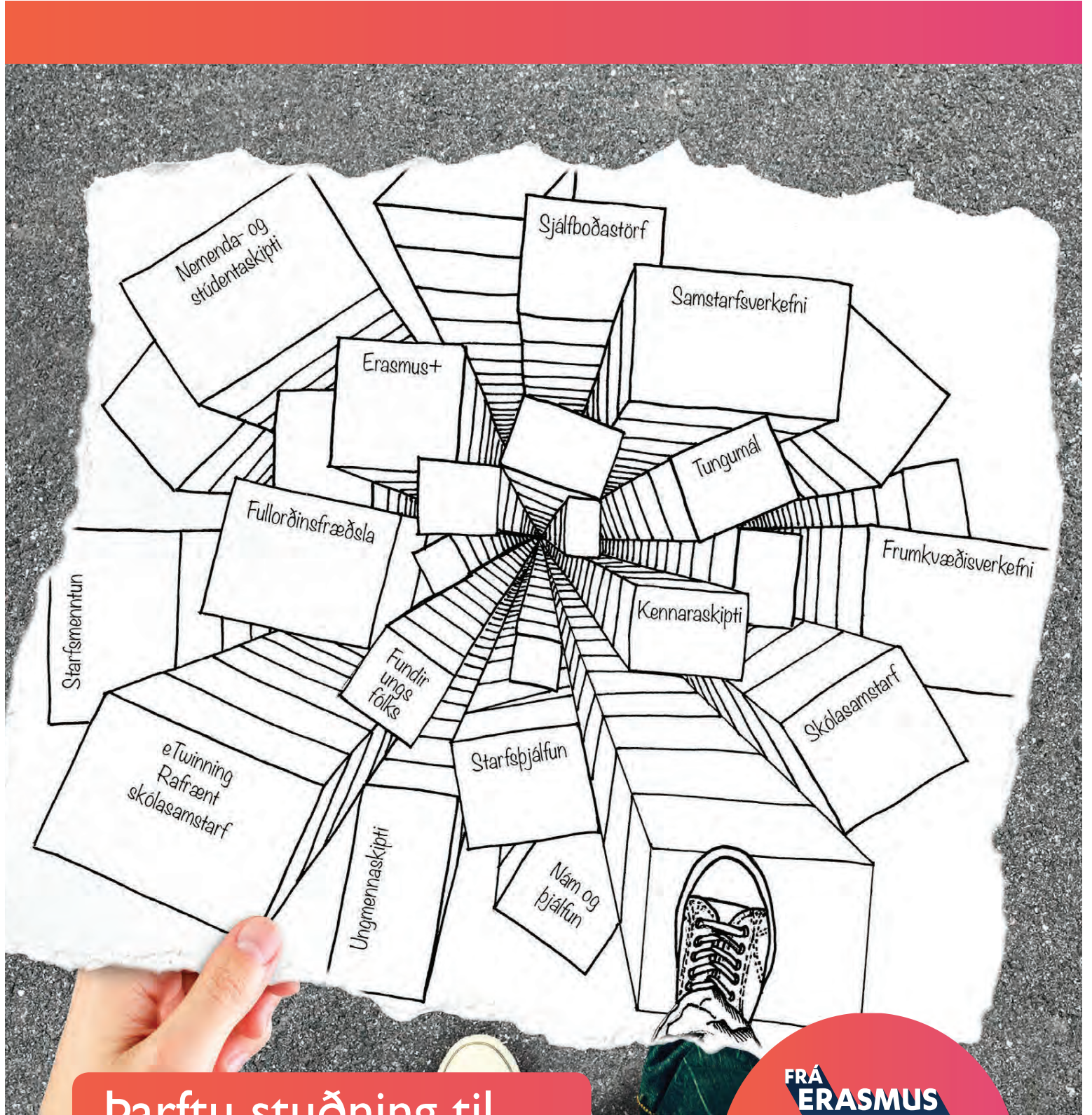

Þarftu stuðning til að komast á toppinn?

Fjöldi einstaklinga, fyrirtækja, stofnana og skóla hafa fundið hugmyndum sínum farveg með stuðningi Erasmus+.

Taktu skrefið og kynntu þér næstu umsóknarfresti og þá möguleika sem standa þér til boða á [erasmusplus.is](http://erasmusplus.is).

FRÁ ERASMUS  
TIL  
**ERASMUS+**  
SAMFERÐA Í  
**30 ÁR**



TRYGGÐU  
ÞÉR ÓDÝRARA  
INTERNET Á  
1817 / 365.IS

Internet fyrir aðeins  
**1000 kr.**  
með sjónvarpsþökkum



MARGFALT SKEMMTILEGRI

365.is | 1817

**kronotex**  
FLOORS FOR LIVING



MAMMUT PLUS D3669



MAMMUT PLUS 4792



MAMMUT PLUS D4797



MAMMUT PLUS D4795



MAMMUT EIK D3081



# HÖRKU PLANKA HARÐPARKET

fyrir heimili, hótél, & fyrirtæki  
**GLÆSILEGT ÚRVAL OG GOTT VERÐ**

**Verðdæmi:**

8 mm, gæðaflokkur **AC4**, verð frá **1.390** kr. m<sup>2</sup>

10 og 12 mm stórir plankar gæðaflokkur **AC5**, verð frá **2.990** kr. m<sup>2</sup>





Áhald til að sneiða lárperu.

## Skemmtilegu áhöldin

Það eru til alls kyns áhöld til að auðvelda störfín í eldhúsinu. Sum eru bráðnaðsynleg en önnur eru skemmtilegar nýjungar sem flestir geta verið án en gaman væri að eiga.

Lárpera eða avókadó er ein vinsælasta grænmetistegundin í heiminum í dag enda holl og góð. Sumum finnst erfitt að sneiða hana niður og þá getur Flexicado slicer komið að góðum notum. Þú helmingar lárperuna, tekur steininn úr og sneiðir hana með þessu undra-áholdi. Áhaldið er notað á sama hátt og matskeið.



Þetta undratæki sneiðir niður banana.

Mörgum finnst gott að hafa banana ofan á brauð. Með bananahnifnum er leikur að sneiða hann niður hvort sem er á brauð eða köku.



Einföld leið til að ná kryddjurtunum af stönglinum.

Finnur þú til í fingrunum þegar þú tekur rósmarín eða tímían af stönglinum? Það er hægt að fá lítið tæki sem gerir þetta fyrir þig á einfaldan og þægilegan hátt.



Limónuúði.

Síðan er það litla spreytækið sem stungið er í limónu eða sítrónu þannig að lítið mál er að úða hreinum og tærum sítrónusafa yfir lárperuna eða eitthvað annað.

Á heimasíðunni <https://www.brit.co/kitchen-gadgets-roundup/> er hægt að skoða eða kaupa 52 útgáfur af alls kyns skemmtilegum eldhúshöldum sem létta lífið við matargerðina. Það er í rauninni ástæða til að fara inn á síðuna og skoða allt það sem þeim dettur í hug að framleiða til að létta okkur lífið. Það er meira að segja til áhald sem hjálpar manni að dýfa Oreo kexi í mjólk eða setja sinnep á pylsu, skera niður vatnsmelónu eða taka steinana úr ólífum eða vínberjum. Öll þessi áhöld eru ódýr.

# Nestlé hættir að nota egg búrhænsna

Nestlé, stærsti framleiðandi heims á pakkamat, segist stefna að því að nota bara egg úr lausagönguhænum. Árið 2020 verða slík egg notuð í allar vörur sem verða seldar í Evrópu og Norður-Ameríku, en breytingin tekur gildi annars staðar fyrir árið 2025.

Nestlé framleiðir meðal annars ís, majónes og bakkelsi sem inniheldur egg. Talsmaður fyrirtækis-

ins segir að tugmilljónir hænsna eigi eftir að njóta góðs af breytingunum, sem eru gerðar til að vernda velferð hænsnanna. Dýravæðingarsinnar hafa gagnrýnt aðbúnað varphænsna harðlega, en þau þurfa oft að búa gríðarlega þröngt í búrum sínum.

Nokkrir samkeppnisaðilar Nestlé hafa þegar gefið út samsvarandi yfirlýsingar. Stórfyrirtækin Kraft Heinz, Conagra,

Mondelez International og keðjurnar McDonald's, Wal Mart og 7 Eleven hafa til dæmis allar sagst ætla að hætta að nota egg úr búrhænum.

Í nokkrum löndum er verið að undirbúa lög sem banna að hafa hænsni í búrum eða tryggja þeim í það minnsta nóg pláss í búrum sínum. Á Íslandi verður hætt að nota hefðbundin búr í eggjaframleiðslu fyrir 31. desember 2021.

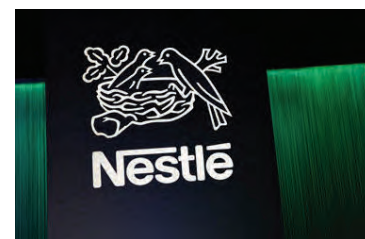

Svissneska stórfyrirtækið Nestlé ætlar að hætta að nota egg frá búrhænum. MYND/NORDICPHOTOS/GETTY



## HÁGÆÐA DANSKAR ELDHÚSINNRETTINGAR

**TRUSTPILOT**  
Nettoline fær 5 stjörnur frá dönskum gagnrýnendum



### PITT ER VALIÐ

Þú velur að kaupa innréttinguna í ósamsettum einingum, eða lætur okkur um samsetninguna. Að sjálfsögðu önnurast við líka uppsetningu og endanlegan frágang fyrir þá sem þess óska.



### GOTT SKIPULAG

Það getur verið mikil kúnt að nýta pláss á sem bestan máta. Með fjölbreyttum skápalausnum frá Friform á hver hlutur sinn stað. Gott skipulag léttir þér lífið og sparar bæði tíma og fyrirhöfn.



### VIÐ HÖNNUM OG TEIKNUM

Komdu með eða sendu okkur málin af eldhúsinu, baðinu, þvottahúsinu, anddyrinu eða svefnherberginu - og við hönnum, teiknum og gerum þér hagstætt tilboð í glæsilega danska innréttingu í hæsta gæðaflokki og vönduð raftæki á vægu verði.

### OPIÐ:

Mán. - fim. kl. 09 til 18  
Föstudaga kl. 09 til 17  
Laugardagar kl. 11 til 15

**Friform**  
Askalind 3 • 201 Kópavogur • Sími: 562 1500 • friform.is



# Smáauglýsingar

512 5000

Afgreiðsla smáauglýsinga og simi er opinn alla virka daga frá 9-16  
Netfang: [smaar@frettabladid.is](mailto:smaar@frettabladid.is)

## Bílar & Farartæki



Subaru forester 6/2014 ssk ek. 46,000 km. Sumar og vetrard. Snrytilegt eintak Verð 3,450,000

Bílasalan Bílas Akranes  
Smiðjuvöllum 17, 300 Akranes  
Sími: 431 2622  
[www.bilas.is](http://www.bilas.is)



Öruggir Vinnuvéla-Lyftara og Bifreiðaflutningar á verði fyrir þig.

Vaka  
Skútuvogi 8, 104 Reykjavík  
Sími: 567 6700  
24 tíma þjónusta  
<http://www.vakahf.is>



SUZUMAR gúmmibátar. Uppblásnr slöngubátar með algólfi og mikla burðargetu. Til í stærðum frá 2,9m - 4,2m. Verð frá 255.000,- kr.

SUZUKI UMBODIÐ ehf  
Skeifunni 17, 108 Reykjavík  
Sími: 565-1725  
[suzuki@suzuki.is](mailto:suzuki@suzuki.is)  
[Suzuki.is](http://Suzuki.is) / [suzukisport.is](http://suzukisport.is)



TOYOTA COROLLA ÚTSALA  
Nýr 2017 Active Diesel. Álfelgur. Bakkmyndað. Leiðsögubúnaður ofl lúxus. Á aðeins 2.990.000,-

Sparibíll ehf  
Hátún 6A, 105 Reykjavík  
Sími: 577 3344  
[www.sparibill.is](http://www.sparibill.is)

## 250-499 þús.



SJÁLFSKIPTUR - 390 ÞÚS!  
MMC COLT 2005 ek.124 þús, sjálfskiptur, álfelgur á góðum heilsársdekkjum, sk.18, verð aðeins 390 þús, möguleiki á 100% láni s.841 8955

## 500-999 þús.



TILBOÐ 680 ÞÚS - 100% LÁN  
KIA SPORTAGE 4WD 2,7 V6 174 hö 8/2005 ek.156 þús, sjálfskiptur, eyðsla 10ltr, ný sk. 18, lýtur vel út og vel þjónustaður, ásett verð 890 þús TILBOÐ 680 ÞÚS möguleiki á 100% láni s.841 8955

## Bílar óskast

0-250 STAÐGREITT  
Vantar bíl á verðinu 0-250. Skoða allt. Jeppa, fólkubíl. Må þarfnast lagfæringar. Sími 760 5027

## Hjólbarðar



NÝJU SAILUN DEKKIN Á FRÁBÆRU VERÐI.  
Einnig úrval notaðra dekkja. Tökum notuð uppí ný. Vaka s. 567 6700

## Varahlutir

Startarar & alternatorar  
í bíla, báta og vinnuvélar



Bílaraf  
Flatahrauni 25 - Hafnarfirði

Sími 564 0400  
[www.bilaraf.is](http://www.bilaraf.is)

## Viðgerðir

Almennar bílaviðgerðir. Sérgrein bremsuviðgerðir. Renni diska og skálar. Fljót og góð þjónusta. Bergfjinnur ehf. 892 7852

## Þjónusta

## Pípulagnir

PÍPULAGNIR  
Faglærðir píparar geta bætt við sig verkefnum í bæði viðhaldi og nýlögnum. Vönduð vinnubrögð. Upl. í s. 663 5315

## Hreingerningar



Hreingerningar - Bónun - Bónleysing Flutningsþrif - Þrif eftir iðnaðarmenn thvegillinn. is - Stofnað 1969 Traustir og vanir menn.

## VY-ÞRIF EHF.

Öll almenn þrif, fyrir heimili, húsfélög, fyrirtæki ofl. Gerum verðtilboð. S. 512 4010 [www.vy.is](http://www.vy.is)

## Bókhald

Bókhald, VSK, laun, skattskýrslur og stofnun fyrirtækja. Fagleg vinnubrögð á sanngjörnu verði. Bókhald og þjónusta ehf. Sími 511 2930.

## Búslóðaflutningar

Ert þú að flytja? Búslóðafl., fyrirtækjafl., pianófl. o.fl. Extra stór bíll. Búslóðalyfta. Flutningaþj. Miklaes. S. 894 4560 [www.flytja.is](http://www.flytja.is) flytja@flytja.is

## Húsaviðhald

LOFTSTOKKAHREINSUNIN

- FYRIRTÆKI
- FJÖLBÝLISHÚS
- SKIP
- VEITINGASTAÐIR

Við hreinsum allar gerðir loftræstikerfa. Hafðu samband og pantaðu fría ástandsskoðun í síma: 557 7000 eða inná [www.k2.is](http://www.k2.is)

Tek að mér allt alm. viðhald húsa, s.s. málun, múrun, flísa- & parketlagning og trésmíði. S. 616 1569



VECTRA Elegance CTDi  
Nýskráður 7/2007, ekinn 158 þús.km., dísel, sjálfskiptur.

Verð kr. 790.000



TRAX  
Nýskráður 3/2014, ekinn 71 þús.km., bensín, sjálfskiptur.

Verð kr. 2.190.000



CIVIC Comfort  
Nýskráður 4/2016, ekinn 28 þús.km., bensín, sjálfskiptur.

Verð kr. 2.590.000



JAZZ Trend  
Nýskráður 2/2017, ekinn 15 þús.km., bensín, sjálfskiptur.

Verð kr. 2.490.000



CR-V Elegance Navi  
Nýskráður 8/2016, ekinn 50 þús.km., bensín, sjálfskiptur.

Verð kr. 4.590.000



CIVIC Elegance Tourer  
Nýskráður 3/2017, ekinn 18 þús.km., dísel, beinskíptur.

Verð kr. 3.250.000



## MOLI DAGSINS

PEUGEOT 208 Active navi  
Nýskráður 2/2016, ekinn 32 þús.km., bensín, 5 girar.

Verð kr. 1.890.000



CR-V Elegance  
Dráttarkrókur, góð heilsársdekk, nýskráður 8/2013, ekinn 85 þús.km., bensín, sjálfskiptur.

Verð kr. 3.490.000



CR-V Executive  
Einn eigandi, nýskráður 5/2015, ekinn 27 þús.km., bensín, sjálfskiptur. **Tilboð vegna flutninga erlendis kr. 4.490.000**

## Afgreiðslutími

Mánudaga - föstudaga milli kl. 10:00 og 18:00  
Lokað laugardaginn 11. nóvember vegna árs hátíðarferðar starfsfólks.  
[notadir.bernhard.is](http://notadir.bernhard.is)  
opið allan sólarhringinn

**BERNHARD**  
**NOTAÐIR BÍLAR**

Bílaáskjalarnum • Eirhöfða 11 • Sími 551 7171 • [notadir.bernhard.is](http://notadir.bernhard.is)

## Málarar

## MÁLARI

Get bætt við mig verkum fyrir veturinn í allri almennri málningavinnu. S:841-0490

## REGNBOGALITIR

Getum bætt við okkur verkefnum innanhúss. Nýmálun, endurmálun, spórtlun, lökkun og fl. Vönduð vinnubrögð og snyrtileg umgengni. Hrólfrur Ingi Skagfjörð löggitur málaramestari Upplýs, malarar@simnet.is, Sími 891 9890

## Nudd

## NUDD

Slökunarnudd í miðbæ Reykjavíkur. Sími 694 7881, Janna.

## Spádómar

## SPÁSÍMINN 908 5666

Stjórnuþá. Tarot. Ársspá. Draumráðningar, ást og peningar. Andleg hjálp. Trúnaður.



**GEFÐU VATN**  
gjofsemgefur.is  
907 2003

Hjálparstarf kirkjunnar

## Rafvirkjun

## RAFLAGNIR, DYRASÍMAR. S. 663 0746.

Bjóðum hagstætt verð í töfluskipti. Straumblik ehf. Löggitur Rafverktaki. straumblik@gmail.com

## Keypt &amp; Selt

## Gefins

Vasaútlag + veljaraklukka gefins, FM og AM. S:5546286/Boðaping 22, íbúð 102, Kópavogur

## Óskast keypt

## KAUPUM GULL - JÓN &amp; ÓSKAR

Alla virka daga í verslun okkar Laugavegi 61 Jón & Óskar jonogoskar.is s.552-4910

## Til bygginga



## HARÐVIÐUR TIL HÚSABYGGINGA. SJÁ NÁNAR Á: VIDUR.IS

Vatnsklæðning, panill, pallaefni, parket, útihurðir, ofl. Gæði á góðu verði. Nýkomnar Eurotec A2 harðviðarskrúfur. Penofin harðviðarolia. Indus ehf, Óseyrarbraut 2 Hf, Uppl.hjá Magnúsi í sínum 660 0230 og 561 1122.

## Heimilið

## Barnavörur



## SYSTKINA VAGN/KERRA

Verð frá 165.900 kr. Barnið Okkar - Hliðasmára 4 - 201 Kóp. barnidokkar.is

## Húsnæði

## Húsnæði í boði

## TIL LEIGU NÝLEGT 133 - 1.000 FM ATVINNUHÚSNÆÐI Í REYKJAVÍK

133 fm bil með allt að 9 m lofthæð, stórar innkeyrsludyr, góð malbikuð lóð, og greið aðkoma.

Nánari upplýsingar veitir Sverrir í s. 661 7000

## Húsnæði óskast

Óska eftir lítilli íbúð á höfuðborgarsv. í langtimaleigu. Skilvísun greiðslum heitið. Uppl. í s: 783 6006

## Geymsluhúsnæði

## GEYMSLUR.IS SÍMI 555-3464

þarftu þitt pláss? Við erum með nóg af því. Allt að 20% afsláttur. www.geymslur.is

## WWW.GEYMSLAEITT.IS FYRSTI MÁNUÐUR FRÍR

á minna en 7 m2. Ódyrt eftir það. S: 564-6500

## Hönnun



**RAFLAGNATEIKNINGAR**  
Önnunst gerð raflagnateikninga fyrir íbúðir og húseignir.

Upplýsingar í síma 852 2090, IcePatent@outlook.com www.IcePatent.is

## Atvinna

## Atvinna óskast

## SMÍÐIR - VERKAMENN - MÚRARAR - LAGERSTARFSMENN

Erum með vana smíði, verkamenn, múrara, pípara og lagerstarfsmenn sem eru klárir í mikla vinnu. HANDAFL STARFSMANNAVEITA s. 780 1444

## Tilkynningar

## KÖNNUN Á ÁFORMUM MARKAÐS- AÐILA VARÐANDI UPPBYGGINGU FJARSKIPTAINNVIÐA

Fyrirhuguð er lagning ljósleiðara í Kaldrananeshreppi, sem veita á öruggt þráðbundið netsamband í dreifbýli sveitarfélagsins. Gert er ráð fyrir að tengja öll lögheimili í sveitarfélaginu. Einnig standi eigendum frístundahúsa og fyrirtækja, sem staðsett eru í dreifbýli, til boða að tengjast ljósleiðaranum. Gert er ráð fyrir að öllum þjónustuveitum verði heimilað að bjóða þjónustu sína á ljósleiðarakerfinu gegn gjaldi.

## Auglýst er eftir:

- A.** Aðila, eða aðilum, sem sannanlega ætla að koma á ljósleiðaratengingu eða annarri a.m.k. 100Mb/s þráðbundinni netþjónustu í Kaldrananeshrepp á næstu þremur árum á markaðslegum forsendum.
- B.** Hæfum aðila, eða aðilum, til að taka að sér að byggja upp ljósleiðarakerfi með stuðningi frá opinberum aðilum og e.t.v. reka til framtíðar, komi til þess að enginn aðili svari lið A. hér að ofan. Aðilar sem óska eftir stuðningi skulu uppfylla tilteknar kröfur um fjarskiptaleyfi, fjárhagslegan styrk, reynslu af uppbyggingu og rekstri sambærilegra kerfa, raunhæfa verkáætlun o. fl.
- C.** Eiganda mögulegra fyrirliggjandi fjarskiptainnviða í Kaldrananeshrepp sem er tilbúinn að leggja þá til við uppbygginguna gegn endurgjaldi sem bjóðist öllum sem lýsa yfir áhuga á uppbyggingu samkvæmt B. hér að ofan á jafnræðisgrundvelli.

Áhugasamir skulu senda tilkynningu til Finns Ólafssonar oddvita á netfangið oddviti@drangsnis.is fyrir kl. 12:00 þann 14.11.2017. Í tilkynningunni skal koma fram nafn og kennitala aðila, auk upplýsinga um ofangreint eftir því sem við á.

Hægt er að óska eftir nánari upplýsingum og skýringum og skulu slíkar fyrirsurnir sendar á netfangið: oddviti@drangsnis.is

Áhugakönnun þessi er ekki skuldbindandi, hvorki fyrir Kaldrananeshrepp né þá sem sýna verkefni áhuga.

## Fasteignir



**TRAUSTI** fasteignasala

Kristján Baldursson hdl. Löggitur fasteignasali og leigumíðlari S. 867-3040

Guðbjörg G. Sveinbjörnsdóttir Sölusjóni, Viðskiptafr. löggr. fasteigna-, fyrirtækja- og skipasali, leigumíðlari. S. 899-5949

**Hólmatún 15 – 225 Garðabær**  
OPIÐ HÚS Í DAG MIÐVIKUD. 8. NÓV. KL. 17:30 – 18:00

Fallegt raðhús á tveimur hæðum á góðum útsýnisstað við Hólmatún á Álftanesi. Í dag eru 5 svefnherbergi í húsinu, þar af hefur verið útbúið herbergi í bílskúr og á efri hæð hússins. Verð: 62,9 millj.

Trausti fasteignasala, trausti@trausti.is, s.546-5050, Vegmúla 4, 108 Reykjavík

## Atvinna



Melabraut 18 - 220 Hafnarfirði - Sími 599-6000

**Hópbílar óska eftir að ráða sendil**

**Starfshlutfall:** Hlutastarf  
**Dagsetning ráðningar:** Sem fyrst  
**Starfslýsing:** Leitum að starfsmanni til að sinna margvíslegum störfum s.s. sendiferðum og öðrum tilfallandi störfum.

**Hæfniskröfur:** Almenn okuréttindi. Rík þjónustulund og góð mannleg samskipti. Hreint sakavottorð.

**Hvetjum konur jafnt sem karla til að sækja um**

Senda má inn umsóknir á david@hopbilar.is eða atvinna@hopbilar.is.  
Hafa samband við Davíð í síma 599-6014

Einnig er hægt að sækja um á heimasíðu Hópbíla [www.hopbilar.is](http://www.hopbilar.is) undir liðnum starfsfólk og fylgja

## Atvinna

## SMÍÐIR - VERKAMENN - MÚRARAR - LAGERSTARFSMENN

Erum með vana smíði, verkamenn, múrara, pípara og lagerstarfsmenn sem eru klárir í mikla vinnu.

**HANDAFL STARFSMANNAVEITA s. 780 1444**

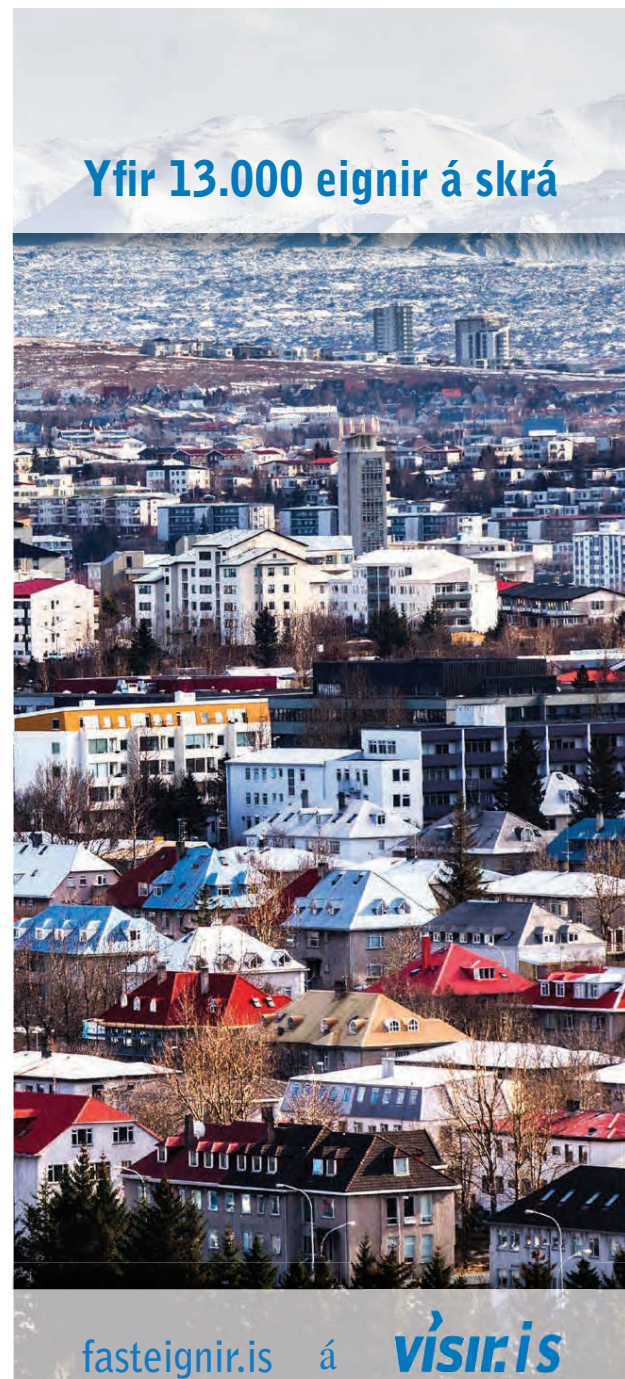

**Yfir 13.000 eignir á skrá**

fasteignir.is á **vísir.is**

**Ísland er eftir á**

Brynja segir mikil tækifæri geta fallist í aukinni notkun á lánsþæfismati. Íslendingar séu ekki beint brautryðjendur í því að verðleggja áhættu þannig að lánsþæfismat lántaka endurspeglar í lánakjörum hans. Þess í stað tíðkast, sér í lagi í lánum til einstaklinga og minni fyrirtækja, að bjóða öllum stöðluð kjör.

„Þetta hefur verið að breytast mikið á undanförunum árum og ég tel að við eigum eftir að sjá mikla breytingu áfram. Það hefur gefið góða raun á þróaðri lánamörkuðum, til dæmis í Bandaríkjunum og Bretlandi, að fjárhagssaga stjórnir því hvaða kjör fólki bjóðast. Þannig tekur fólk ábyrgð á eigin fjárhags sögu og getur haft stjórn á því hvaða kjör það fær. Þeir sem eru ábyrgir í sínum fjármálum njóta þess.“

Til viðbótar hefur upplýsingaflæði í samfélaginu, sem tækniþróun síðustu tíu ára hefur stuðlað að, aukist gríðarlega, sérstaklega eftir tilkomu Facebook og Google. Við skiljum eftir okkur mun stærra upplýsingafótspor, ef svo má segja, en við gerðum fyrir fáeinum árum. Þessar upplýsingar geta nýst við alls konar ákvarðanatöku.

Ný Evrópulöggjöf um persónuvernd, sem tekur gildi í maí á næsta ári, mun gefa fólki mun meira vald yfir sínum eigin upplýsingum. Hver og einn mun þá hafa meira vald yfir því hvort upplýsingum um sig skuli miðlað eða ekki. Hingað til hefur til dæmis aðallega mátt miðla neikvæðum upplýsingum, það er upplýsingum um skuldbindingar sem ekki er staðið við, en ekki hefur verið heimilt að nota jákvæðar upplýsingar í jafn ríku mæli, sem eru upplýsingar um skuldbindingar sem maður stendur við. Slíkar upplýsingar eru auðvitað til þess fallnar að bæta lánsþæfismatið og stuðla að hagstæðari lánakjörum.

Nýja persónuverndarlöggjöfin gæti breytt þessu, enda veitir hún fólki meira vald yfir því hvaða upplýsingum, hvort sem er jákvæðum eða neikvæðum, er miðlað sem á eftir að koma neytendum til góða.“

**Breytast í einn markað**

Auk þess mun ný Evrópulöggjöf um greiðslumiðlun, PSD2, sem tekur gildi á næsta ári, breyta landslaginu. „Öll Evrópulönd verða þá sett undir sama hatt. Það er mikilvægt að við gerum okkur grein fyrir því að Evrópa er að verða einn markaður. Við störfum nú til dæmis í sex Evrópulöndum en þurfum, eins og aðrir, að fara að líta á löndin sem einn markað. Þó svo að við veitum ekki þjónustu af sama meidi í öllum löndunum, þá eru lausnirnar að þróast í sömu átt. Við höfum búið við ólíka löggjöf í hverju landi en með nýja samevrópska regluverkinu verður umhverfið keimlíkara.“

Við horfum því fram á breyttan veruleika í Evrópu. Það getur enginn sagt nákvæmlega fyrir um hvernig umhverfið verður eftir nokkur ár, en það eitt er ljóst að sú stafræna vegferð sem við erum á sem og nýjar samevrópskar reglugerðir eiga eftir að umbylta fjármálamörkuðum í álfunni. Evrópskir bankar, þar með talið þeir íslensku, tryggingafélög og önnur stórfyrirtæki vinna nú hörðum höndum að því að bregðast við breyttu umhverfi. Margir bankar hafa þegar stigið stór skref til þess að breyta til dæmis lánaferlum sínum og gera þá sjálfvirkari og fljótlegru. Sumir þeirra byggja úttektaheimildir sínar og verðlagningu alfarið á sjálfvirkri upplýsingaöflun. En aðalatriðið er það að því betri gögn sem við höfum í höndunum, því upplýstari ákvarðanir getum við tekið.

Með nýju löggjöfinni, PSD2, koma nýir þátttakendur inn á greiðslumiðlunarmarkaðinn sem þurfa að nýta fjárhagsupplýsingar í sinni þjónustu.

Creditinfo hefur tuttugu ára reynslu af því að safna gögnum, geyma þau og miðla þeim. Við erum í mjög góðri stöðu til þess að þróa lausnir okkar áfram og nýta okkur tæknina til þess að hjálpa viðskiptavinum okkar að taka upplýstari



Höfuðstöðvar Creditinfo á Höfðabakka. Félagið starfar í 28 löndum í fjórum heimsálfum en starfsmenn þess eru um 400 talsins. FRÉTTABLAÐIÐ/DANIEL

ákvarðanir. Það er og verður áfram okkar sérgrein.“

**Lánsþæfi flutt milli landa**

Sem dæmi um tæknilausn sem Creditinfo hefur þróað nefnir Brynja verkefni sem felst í því að flytja lánsþæfi fólks á milli landa. „Það hefur verið viðvarandi vandamál að þegar fólk flytur á milli landa fylgir lánsþæfi þess ekki með. Það er eins og óskrifað blað í nýju landi – með enga fjárhagssögu. Við erum að þróa lausn þar sem við notum blockchain-tæknina til þess að gera fólki kleift að flytja lánsþæfi sitt á milli landa. Þá ætti það að geta flutt til nýs lands með þá forgjöf sem það var búið að vinna sér inn annars staðar.“

**3,7 milljarðar króna var velta Creditinfo Group í fyrra.**

Brynja nefnir annað þróunarverkefni: „Við keyptum fyrir tveimur árum breskt fyrirtæki, Coremetrix, sem notar nokkuð nýstárlegar aðferðir til þess að meta lánsþæfi fólks. Fyrirtækið leggur eins konar persónuleikapróf fyrir umsækjendur um lán og reiknar lánsþæfið út frá því með hvaða hætti hver og einn svarar prófinu. Þessi aðferð hefur reynst ungu fólki og þeim sem eiga sér litla sem enga fjármálasögu sérlega vel. Margir á okkar vanþróaðri mörkuðum hafa sýnt þessari lausn mikinn áhuga. Hún gæti nýst vel þar. Á þróaðri mörkuðum liggur yfirleitt fyrir töluvert magn af góðum upplýsingum, þó svo að vissulega sé alltaf hægt að gera betur. Hins vegar gætu lausnir sem þessar mögulega verið grundvöllur lánaákvörðunar í vanþróaðri ríkjum.“

Lánastofnanir ættu auk þess að sjá sér hag í því að nýta sér lausnir sem þessar til þess að meta lánsþæfi fólks með litla eða enga fjárhags sögu eða bæta við þær upplýsingar sem eru til. Þannig geti þær öðlast dýrmætt samkeppnisforskot.

Hvar liggja helstu sóknarfæri Creditinfo til framtíðar?

„Í vanþróaðri ríkjum felast sóknarfærin í því að nálgast gögn, sem ekki hefur áður verið hægt að nálgast, til þess að meta lánsþæfi

fólks og skapa þannig traust á milli lántaka og lánveitanda. Í þessum ríkjum liggja engar bankaupplýsingar fyrir að ráði, en með örri tækniþróun og hugmyndaauðgi er hægt að finna leiðir til þess að nálgast upplýsingar sem geta nýst við lánaákvörðanir.“

Á þróaðri mörkuðum okkar, sér í

lagi í Evrópu, eru stærstu viðskiptavinirnir að ganga í gegnum algjöra umbyltingu. Með nýrri tækni og nýju samevrópsku regluverki mun hver og einn einstaklingur öðlast meira vald yfir sínum eigin upplýsingum. Hann getur þá til dæmis veitt heimild til þess að miðla jákvæðum upplýsingum, sem

hingað til hefur verið bannað, að minnsta kosti á Íslandi.

Við höfum undanfarið unnið náð með okkar viðskiptavinum og hjálpað þeim að ná árangri á þessari stafrænu vegferð sem þeir eru á. Með okkar sérþekkingu á áhættumati og gögnum að vopni teljum við okkur vera í algjörru lykilstöðu.“



**7** ÅRA  
KIA  
ÅBYRGÐ

7 ára ábyrgð á öllum  
nýjum Kia bílum

[www.kia.com](http://www.kia.com)

# Njóttu útsýnisins



**SPORTAGE**



**Kaupuki fylgir Kia Sportage**

Þegar þú kaupir Kia Sportage færð þú veglegan kaupuka að verðmæti 350.000 kr. Þú getur valið á milli **ferðapakka**, hlöðnum aukabúnaði fyrir ferðalagið og **vetrarpakka** sem kemur þér auðveldlega í gegnum skafana.

**Komdu og kaktu í pakkann þinn. Við tökum vel á móti þér.**

The Power to Surprise

**Kia Sportage á verði frá:**

Beinskiptur, 2WD — 4.450.777 kr.  
Sjálfskiptur, 4WD — 5.690.777 kr.



ASKJA · Krókhálsi 11 · 110 Reykjavík · 590 2100 · askja.is  
Viðurkennur sölu- og þjónustuaðili Kia á Íslandi.

Fylgdu okkur á Facebook.  
[facebook.com/kiamotorsisland](https://facebook.com/kiamotorsisland)



Guðrún Vilmundardóttir stofnaði bókaforlagið Benedikt haustið 2016. FRÉTTABLAÐIÐ/ERNIR

# Bókaútgefandi sem hlustar gjarnan á sömu músíkina hring eftir hring

## Svipmynd

Guðrún Vilmundardóttir

**G**uðrún Vilmundardóttir, stofnandi og útgáfustjóri bókaútgáfunnar Benedikts, stendur í ströngu þessa dagana, nú þegar jólabókaflóðið er að breyta á. Bókaforlagið var stofnað af Guðrúnu fyrir aðeins einu ári en áður hafði hún starfað sem útgáfustjóri Bjarts í samtals tíu ár. Guðrún situr hér fyrir svörum í Svipmynd Markaðarinn.

*Hvað hefur komið þér mest á*

*óvart það sem af er ári?* Það kemur mér sífellt á óvart hvað tíminn líður hratt. Það kemur mér ekki bara á óvart á hverju ári, heldur á hverju misseri, því hann líður stöðugt hraðar eftir því sem maður eldist og vitkast. Þá hefur það komið mér dásamlega skemmtilega á óvart hvað nýja bókaútgáfan mín, Benedikt, hefur hlotið góðan hljómgrunn og að ungir jafnt sem reyndir höfundar hafi sýnt okkur það traust sem raun ber vitni.

*Hvaða app notarðu mest?* Ég er ekki ævintýraleig app-manneskja, ætli ég noti ekki samskiptaforritið Messenger mest, svo Podcast-safnið

mitt og Endomondo þá sjaldan ég truntast út og skokka minn þrist, eða fimmu ef vel liggur á mér, meðfram sjónum. Ég hlusta á heimildarþætti og leikhús í podcastinu, skáldsögur finnst mér skemmtilegra að lesa sjálf.

*Hvað gerir þú í frístundum þínum?* Ég les og geng og fer í sund. Ég á engin sérstök áhugamál, utan bóklestur, og það hefur hvarflað að mér að ég ætti að koma mér upp einu slíku. Mér finnst gaman að skipta um umhverfi og við fjölskyldan höfum verið dugleg að gera húsaskipti við evrópskar fjölskyldur. Þá fær maður tækifæri til að dvelja lengur og lifa hversdagslegra lífi heldur en á hóteli, fara á

markaðinn og elda og fá góð ráð um bestu staðina í hverfinu.

*Hvernig heldur þú þér í formi?* Ég er tuttugu mínútur að ganga í vinnuna og reyni að gera það sem oftast. Ég skokka af og til og stundum grípur mig zumba-æði og ég eltist við dans tíma um allan bæ, helst oft í viku. En svo bráir nú af mér inn á milli og ég læt göngutúra kvölds og morgna nægja.

*Hvernig tónlist hlustar þú á?* Ég hlusta á allt mögulegt, dægurpopp og gamla meistara, óperur og ballöður. Ég fer sjaldan á tónleika og ekki nógu oft á símfóniutónleika, en mér finnst frábært að hlusta á þá í

útvarpinu og taka þannig þátt í viðburðinum. Ég fæ gjarnan æði fyrir ákveðnum lögum og/eða hljómsveitum og hlusta á sömu músíkina hring eftir hring, svo félögum mínum á skrifstofunni þykir nóg um.

*Ertu í þínu draumastarfi?* Já, ég er tvímælalaust í draumastarfi. Starf útgáfanda er einstaklega fjölbreytt, skemmtilegt og gefandi. Höfundar, þýðendur og yfirlesarar eru gjarna skemmtilegt fólk sem er gaman að eiga í samskiptum við. Ég er sömu-leiðis í sambandi við umboðsmenn og útgefendur úti um allan heim, og það er hluti starfsins sem ég hef sérstaka ánægju af.

## Facebook græddi 500 milljarða í sumar



**Björn Berg Gunnarsson,** fræðslustjóri Íslandsbanka.

Hagnaður félagsins nam um 500 milljörðum króna á fjórðungnum, sem er um 80% aukning frá sama fjórðungi í fyrra og nam hagnaður sem hlutfall af tekjum 46%.

Hagnaður þessa eina ársfjórðungs jafngildir því sem íslenska ríkið ver til félags, húsnæðis- og tryggingamála á heilu ári auk reksturs heilbrigðis- og menntakerfanna.

Gríðarlegar væntingar eru gerðar til félagsins og þrátt fyrir að uppgjör hafi verið betra en vænst hafði verið lækkuðu hlutabréf félagsins samdægurs um 2,6%, einkum vegna áætlana um aukin útgjöld. Þar má sérstaklega nefna yfir 100 milljarða króna sem verja

á til kaupa og framleiðslu myndbanda. Næsta árið verður því afar áhugavert að fylgjast með hvort Facebook hyggist til dæmis semja við ensku úrvalsdeildina um útsendingarrétt og fara í beina samkeppni við Netflix og Amazon um kaup á sjónvarpsþáttum og kvikmyndum.

Facebook, rétt eins og Google, byggir nær allar sínar tekjur á auglýsingum. Ágætis mælikvarði á árangur markaðsstarfsins eru þær tekjur sem hver notandi skilar. Munurinn milli landsvæða er afar mikill. Langsamlega mestu tekjurnar fær fyrirtækið frá notendum í Bandaríkjunum og í Kanada, en þær

**Samfélagsmiðlar stefna fyrst og fremst að tvennu. Fyrst þarf að laða að sem flesta notendur og svo þarf að láta þá borga.**

Björn Berg Gunnarsson, fræðslustjóri Íslandsbanka.

eru þrefalt meiri en í Evrópu og níu sinnum meiri en í Asíu. Vöxturinn í Evrópu lofar þó góðu og var hlutfallslega mestur á milli ára, eða 45% borið saman við 26% vöxt á heimsvísu.

Samfélagsmiðlar stefna fyrst og fremst að tvennu. Fyrst þarf að laða að sem flesta notendur og svo þarf að láta þá borga. Facebook hefur tekist afar vel á báðum sviðum ólíkt helstu samkeppnisaðilum, sem eiga margir hverjir í mesta basli með að tryggja að notkun skili tekjum. Þeir sem tóku þátt í útboðinu við skráningu félagsins 2012 hafa nærri sjöfaldað aurinn sinn, sem hlýtur að teljast ansi gott.

# Gengi breska pundins fjárfestum hagstætt

**R**aungengi breska pundins er mjög hagstætt í sögulegu samhengi og hefur lækkun þess undanfarið skapað mikil tækifæri fyrir þá sem hafa hug á því að fjárfesta í Bretlandi, að mati Gísla Haukssonar, stjórnarformanns og forstjóra GAMMA í Lundúnum.

Hann fjallaði um fjárfestingar- umhverfið í Bretlandi á morgunverðarfundi sem GAMMA stóð fyrir í lok síðasta mánaðar, en fyrirtækið opnaði skrifstofu í höfuðborg landsins fyrir um tveimur árum.

Gísli benti á að töluverður verðmunur væri á Íslandi og Bretlandi, sem skýrðist af því að íslenska krónan væri sterk um þessar mundir á meðan breska pundinu væri veikt. Hann rifjaði upp að fyrir þjóðaratkvæðagreiðsluna í fyrra, þegar meirihluti Breta kaus að segja skilið við Evrópusambandið, hefði breska pundinu þegar verið í sögulegu lágmarki, en síðan lækkað um önnur 18 prósent að kosningum loknum.

Margir hefðu auk þess búist við fasteignahruni í kjölfar atkvæðagreiðslunnar en sú hefði ekki orðið raunin. Þvert á móti hefði fasteignaverð hækkað töluvert, sér í lagi í Lundúnum þar sem nýbyggingar mættu ekki enn húsnæðisþörf. Þá hefði hagvöxtur verið



Gísli Hauksson segir mikil tækifæri fyrir fjárfesta í Bretlandi. FRÉTTABLAÐIÐ/GVA

meiri í landinu en á evrusvæðinu og atvinnuleysi minnkað hraðar. Þá benti hann á að Englandsbanki hefði haldið vöxtum í landinu lágum, eða um eitt prósent, frá hruni í þeim tilgangi að örva hagkerfið.

„Við erum svo upptekin af því að það hafi orðið hrun á Íslandi að við

gleymum því að það varð hrun út um allan heim,“ sagði hann.

Sjóðir í stýringu GAMMA hafa tekið þátt í ýmsum fasteignaverkefnum í Bretlandi, svo sem byggingu íbúða, stúdentagarða og dvalarheimila, auk þess sem þeir hafa fjárfest í framleiðslu- og sölufyrirtækjum. – **kij**

## Félag Péturs Árna hagnaðist um 42 milljónir

Fjárfestingafélag Péturs Árna Jónssonar, lögfræðings og framkvæmdastjóra fasteignafélagsins Heildar, hagnaðist um 41,8 milljónir króna í fyrra. Jókst hagnaðurinn um 31 prósent á milli ára, en hann var tæpar 32 milljónir árið áður, að því er fram kemur í ársreikningi félagsins.

Eignir félagsins, PÁJ Invest, námu tæplega 327 milljónum í lok síðasta árs og jukust um tæpar 50 milljónir á milli ára. Þá var eigið fé þess um 305 milljónir í árslok borið saman við 263 milljónir í lok árs 2015.

Í ársreikningnum kemur fram



Pétur Árni Jónsson.

að félagið eigi eignarhlut í GPS Invest, Norðureign, Kaffi Vest og Myllusetri, útgefanda Viðskipta- blaðsins og Fiskifrétta. Félag Péturs Árna á 67 prósent hlut í Myllusetri á móti 33 prósent hlut eignarhlut félags Sveins Biering Jónssonar fjárfestis. – **kij**

## Hagnaður Fjeldsted & Blöndal dróst saman

Hagnaður lögmannsstofunnar Fjeldsted & Blöndal nam 75,7 milljónum króna í fyrra og dróst saman um 36 prósent frá fyrra ári þegar hagnaðurinn var 119 milljónir.

Þá drógust rekstrartekjur stofunnar saman um 20 milljónir á milli ára en þær námu um 312 milljónum króna í fyrra. Laun og annar starfsmannakostnaður jókst um 40 milljónir á milli ára og nam alls um 132 milljónum en byggingu íbúða, stúdentagarða og dvalarheimila, auk þess sem þeir hafa fjárfest í framleiðslu- og sölufyrirtækjum. – **kij**



Jóhannes Sigurðsson.

drógust saman um 58 milljónir á milli ára, og var bókfært eigið fé á sama tíma 84 milljónir króna.

Stærstu hluthafar Fjeldsted & Blöndal, sem eiga hver um sig 23,5 prósent hlut, eru þeir Hafliði K. Lárusson, Halldór Karl Halldórsson, Jóhannes Sigurðsson og Þórir Júlíusson. – **kij**



**Lágmúli 9, 387 m<sup>2</sup>**  
Skrifstofuhæð með útsýni

Þjart og fallett skrifstofurými til leigu í Lágmúla 9, 387 m<sup>2</sup> á 6. hæð, með glæsilegu útsýni. Hæðin skiptist í opin rými, nokkrar skrifstofur og kaffiaðstöðu. Húsið var endurnýjað að utan fyrir nokkrum árum og er mjög snyrtilegt. Um lyftuhús er að ræða með góðri aðkomu.

## TIL LEIGU

Myndir, teikningar og nánari upplýsingar má nálgast á [www.reitir.is](http://www.reitir.is) og hjá Halldóri Jenssyni sölustjóra í 840 2100 eða [halldor@reitir.is](mailto:halldor@reitir.is).

Kringlan 4-12

103 Reykjavík

[www.reitir.is](http://www.reitir.is)

575 9000

## REITIR

Velkomin til starfa

## Skotsilfur



### Hættu við

Eigendur matvöru-verslunarinnar Víðis, sem rekur fimm verslanir á höfuðborgarsvæðinu, eru nú sagðir hættir við að reyna fá fjárfesta til þess að kaupa allt hlutfé félagsins, líkt og áður stóð til. Er talið að vilji eigendanna, þeirra **Eiríks Sigurðarsonar** kaupmanns og eiginkonu hans, Helgu Gísladóttur, standi nú til þess að selja einungis verslun Víðis í Skeifunni, en hún er fyrsta verslunin sem þau opnuðu árið 2011. Auk verslunarinnar í Skeifunni starfrækir Víðir verslanir við Hringbraut í Vesturbæ, Ingólfsstræti, Borgartún og á Garðatorgi í Garðabæ.



### Ólafur til BBA

Lögmansstofnan BBA Legal hefur ráðið **Ólaf Jóhannes Einarsson**, fyrrverandi framkvæmdastjóra innra markaðssviðs ESA, eftirlitsstofnunar EFTA, sem ráðgjafa. Hóf Ólafur störf hjá lögmansstofnunni fyrr á árinu. Á meðal helstu sérsviða Ólafs eru Evrópuréttur, samkeppnisréttur, stjórnsýsluréttur og orkuréttur. Var hann í teymi lögfræðinga stofnunar sem veitti kanadíska stórfyrirtækinu Innergex Renewable Energy lögfræðilega ráðgjöf við kaup fyrirtækisins á Alterra Power, stærsta hluthafa HS Orku, fyrr í haust.



### Lækka aftur verð

Nasdaq á Íslandi tilkynnti í liðinni viku um lækkun á gjaldskrá félagsins, en þetta er í annað sinn á jafnmörgum árum sem félagið lækkar verð til viðskiptavina sinna. Leiða má að því líkur að lækkunin sé gerð til þess að bregðast við yfirvofandi samkeppni við Verðbréfamíðstöðina sem hyggst taka til starfa á fyrsta fjórðungi næsta árs. Með stofnun Verðbréfamíðstöðvarinnar verður bundinn endi á einokunarstöðu Nasdaq á markaði með skráningu verðbréfa. Nasdaq, en **Guðrún Blöndal** er framkvæmdastjóri verðbréfamíðstöðvar félagsins, hagnaðist um 308 milljónir í fyrra og var arðsemi eigin fjár 52 prósent.



## Nýr seðlabankastjóri í brúnni



Donald Trump Bandaríkjaforseti tilnefndi í liðinni viku Jerome Powell í stöðu seðlabankastjóra. Powell, sem er lögfræðingur að mennt, hefur setið í stjórn bankans frá árinu 2012 en hann þykir líklegur til þess að fylgja eftir stefnu Janet Yellen, núverandi seðlabankastjóra, í öllum meginatriðum. Samþykki Bandaríkjaþing skipun Powells verður hann fyrsti seðlabankastjóri landsins sem er ekki menntaður á sviði hagræði. FRÉTTABLAÐIÐ/EPA

# Stjórnámálamenn og ný hugsun



**Halldór Benjamín Þorbergsson** framkvæmdastjóri SA

Nú standa yfir þreifingar stjórnámálaflokka um myndun nýrrar ríkisstjórnar. Lofordalistar eru lagðar saman til að kanna hvort mögulegt samstarf gangi upp. Óháð því hvaða ríkisstjórn verður mynduð liggur ljóst fyrir að niðurstöður kjarasamninga á næstu mánuðum verða afdrifaríkar fyrir lífskjör og efnahagsumhverfi Íslendinga á komandi árum. Í aðdraganda kosninga voru uppi margar tillögur um aukin ríkisútgjöld. Að afloknum kosningum er umræða afar lítil um næstu skref og þá valkosti sem stjórnámálaflokkarnir standa frammi fyrir. Það er einkennilegt í ljósi þess að í stjórnarmyndunarviðræðum eru lagðar breiðu línurnar fyrir næstu ár. Í ársbyrjun 2016 voru sett ný lög um opinber fjármál þar sem áhersla er lögð á langtímahugsun og aga við

framkvæmd fjárlaga. Mikilvægur þáttur í lögunum er að stjórnvöldum hverju sinni ber að leggja fram fjármálastefnu til næstu fimm ára. Í henni er tryggt að heildarafkoma sé jákvæð yfir tímabilið og að skuldahlutföll lækki í samræmi við markmið. Þetta er skynsamleg nálgun og eykur festu í ríkisfjármálum. Það er ekki hyggilegt að endurskoða stefnuna frá grunni. Þá er unnið gegn markmiði hennar um fyrirsjáanleika í ríkisfjármálum til lengri tíma. Óháð stjórnarmynstri er skynsamlegt að reka aðhaldssama fjármálastefnu í hámarki uppsveiflunnar. Þá er ekki síður mikilvægt að búa í hagin þegar vel árar enda taka allar uppsveiflur einhvern tíma enda. Það verður áhugavert að sjá stefnu næstu ríkisstjórnar hvað þetta stefnumál varðar.

#### Takmarkað svigrúm

Staða efnahagsmála á Íslandi hefur aldrei verið betri. Sú staða útilokar þó ekki að hægt sé að gera enn betur og mörg brýn verkefni biða úrlausna. Fréttir af kjaraviðræðum einkennast oftast en ekki af átökum en í grunninn snúast þær um jákvæða þróun samfélagsins og leiðir til að bæta lífskjör fólks. Stundum er mikið til skiptanna og stundum lítið. Á undanförunum misserum hafa laun á Íslandi hækkað

margfalt miðað við nágrennalöndin. Þær hækkanir hafa skilað sér í samsvarendi kjarabótum. Nú verður minna til skiptanna í kjarasamningum. Verði miklar launahækkanir knúnar fram í vetur þýðir það aðeins eitt; verðlag og vextir hækka og störfum fækkar.

Stjórnámálamenn þurfa og verða að taka erfðar ákvarðanir. Fram undan er nóg af þeim. Á vinnumarkaði eru samningar lausir hjá stórum hópum opinberra starfsmanna. Þótt þeir gegni mikilvægum störfum geta stéttarfélög þeirra ekki leitt launaþróun í landinu. Þannig er það hvergi. Rými til launahækkana myndast í atvinnulífnum. Eftir launahækkanir undanfarinna ára er það rými að mestu tæmt. Samningsaðilar verða að horfast í augu við efnahagslegan raunveruleika. Það eyðist sem af er tekið. Innstæðulausar launahækkanir eru fullreyndar. Þær enda alltaf með veikingu krónunnar, verðbólgu og rýrnun kaupmáttar. Þá er betur heima setið en af stað farið.

#### Loford þarf að efna

Eitt fyrsta verkefni nýrrar ríkisstjórnar verða kjarasamningar við stéttarfélög opinberra starfsmanna. Standi ný stjórn ekki í fæturna á fyrstu metrunum þá mun niður-

staða þeirra framkalla kröfur stéttarfélaganna á almennum vinnumarkaði um sömu hækkanir og hjá stéttarfélagum annarra opinberra starfsmanna með bundna samninga. Þar eru 80-90% vinnumarkaðarins undir. Það væri óþyngt afstaða ef ný ríkisstjórn gæfi sjálfri sér það úldna veganesti.

Að þessu sögðu þá væri nær að líta til forgangsröðunar í opinberum rekstri með það að markmiði að koma til móts við launafólk og lífeyrisþega með breytingum á tekjuskattkerfinu. Margar leiðir hafa verið nefndar í því samhengi. Forsenda þess er eftir sem áður að hið opinbera fari betur með skattfé landsmanna. Kjósundur – hvort sem þeir eru launafólk í heimilisrekstri eða stjórnendur í atvinnurekstri – þurfa reglulega að hagræða í rekstrinum. Ekki dugur að stjórnámálamenn auki framlög til málaflökka skilyrðislaust, án krafna um bættingu árangur. Ekki dugur sá skilningur margra stjórnámálamanna að í forgangsröðun felist aukin framlög til ákveðinna málaflökka án þess að þau séu minnkuð til annarra. Þeir þurfa í auknum mæli að tileinka sér hugsunarhátt og aðferðir sem skilað hafa árangri jafnt í einkarekstri sem opinberum rekstri annarra þjóða.

## Að hlusta af athygli



**Ingrid Kuhlman** framkvæmdastjóri Þekkingarmiðlunar og FKA-félagsskona

Hraði nútímans gerir það að verkum að samskipti verða stundum að formsatriði, svona eins og þegar einhver býður okkur „góðan dag“ úti í búð. Við höldum að við séum að hlusta en heyrum samt ekki hvað viðmælandi

okkar er að segja í raun og veru. Stundum heyrum við bara það sem við viljum heyra. Í samskiptum skiptir miklu máli að hlusta af athygli og endurtaka eða umræða hvað við höldum að viðmælandinn sé að meina til að athuga hvort við höfum skilið hann rétt. Einnig er mikilvægt að spyrja skilmerkilegra spurninga ef eitthvað er óskýrt. Eftirfarandi atriði geta gert samskiptin skilvirkari:

#### 1. Hreinsa hugann

Mikilvægt er að hreinsa hugann af hvers kyns hugsunum og (for) dómum. Fyrirfram mótaðar skoðanir geta komið í veg fyrir að við

heyrum hvað fólk er að meina í raun og veru. Góður hlustandi hefur taumhald á þörf sinni fyrir að komast að sjálfur og dæma, gagnrýna eða útskýra.

#### 2. Halda augnsambandi

Augnsamband er merki um athygli og umhyggju auk þess sem það gerir okkur auðveldara fyrir að fylgjast með líkamstjáníngu og svipbrigðum.

#### 3. Setja sig í spor viðmælandans

Við bregðumst við heiminum eins og við sjáum hann. Því er mikilvægt að setja sig í spor annarra og reyna að sjá heiminn eins og þeir sjá hann.

Virk hlustun felur ekki í sér að við séum sammála öllu því sem viðmælandi okkar segir, aðeins að við leggjum okkur fram um að skilja sjónarhorn hans eða skoðanir.

#### 4. Ekki gefa sér neitt fyrirfram

Oft gefum við okkur að við vitum hvað viðmælandi okkar er að meina. Betra er að biðja hann um útskýringar frekar en að draga ályktanir.

#### 5. Vera óhræddur við þagnir

Góður hlustandi er óhræddur við þagnir og leyfir fólki að tala. Hann sýnir áhuga með líkamsbeitingu (kinkar kolli, hallar sér fram, sýnir

**Góður hlustandi hefur taumhald á þörf sinni fyrir að komast að sjálfur og dæma, gagnrýna eða útskýra.**

Ingrid Kuhlman, framkvæmdastjóri

lófana og hallar höfðinu) svo að viðmælandinn fái á tilfinninguna að hann leggi sig fram við að skilja orð hans.

Að hlusta af athygli á aðra er merki um mikilvægi, virðingu, skilning og umhyggju.

# VIÐ ERUM SANNFAERÐ

...OG NOTUM ÖRUGGU  
HARÐKORNADEKKIN  
FRÁ GREEN DIAMOND



”

Fyrir fjórum árum settum við Green Diamond Harðkornadekk undir forgangsbifreiðina okkar. Það er samdóma álit þeirra sem keyrt hafa bifreiðina að dekkinn standist allar okkar kröfur um öryggi og mýkt við þau störf sem við sinnum. Dekkin eru hljóðlát og ekki sjálfgefið að dekk með þessa eiginleika séu á svo viðráðanlegu verði.

*Borgþór Vignisson, formaður  
Björgunarfélagsins Eyvindur, Flúðum.*

**PANTIÐ Á:**  
panta@hardkornadekk.is  
611 7799  
www.hardkornadekk.is



**VARIST  
EFFIR-  
LIKINGAR!**

**ÖRUGGUSTU  
VETRARDEKKIN  
Í HÁLKU** samkvæmt  
prófunum\*



Samkvæmt rannsókn Sweden Vej og Traficc Institut (VTI\*) á vetrardekkjum komu Green Diamond Harðkornadekkinn mun betur út en önnur þekkt merki á markaðnum, m.a. þegar skoðuð var virkni dekkjanna í hálku við frostmark. Við þær aðstæður verða flest óhöpp í umferðinni. Einnig kom í ljós að nagladekk höfðu lengri bremsuvelgengd bæði á blautu og þurru malbiki, en við þær aðstæður er ekið 98% af tímanum s.s. á höfuðborgar-svæðinu. Green Diamond Harðkornadekk ættu því að vera fyrsti kosturinn fyrir þá sem vilja auka öryggi sitt og stuðla að betra umhverfi, þar sem þau valda hverfandi svifryki og eru endurnýtt hráefni. Traustir og kröfuharðir íslenskir viðskiptavinir okkar eru sama sinnis.

**Í Green Diamond  
heilsársdekkjum eru  
iðnaðardemantar:**

[www.hardkornadekk.is/pages/profanir-dekk](http://www.hardkornadekk.is/pages/profanir-dekk)

- stórauka veggrip í hálku
- má keyra á allt árið
- auka rásfestu
- valda hverfandi svifryki
- endast allan líftíma dekkisins

Ath. iðnaðardemanta er ekki að finna í neinum öðrum „korna“ dekkjum á Íslandi.

## Stjórnar- maðurinn



@stjornarmadur

## Orð fá vængi

Um sautján prósent þjóðarinnar eru á leigumarkaði samkvæmt nýrri mánaðarskýrslu Íbúðalánasjóðs. Hlutfallið er hið sama og árið 2013 en hefur þó vaxið um 5% frá 2006. Athyglisvert er að bera þennan raunveruleika saman við þann sem birtist í nýafstaðinni kosninga-baráttu, en þar mátti vart annað skilja en að allt að því ómögulegt væri fyrir ungt fólk að koma undir sig fótunum í eigin húsnæði. Þannig höfðu allir flokkar aðstoð við ungt fólk í þeim sporum á stefnuskránni.

Nú skal ekki gert lítið úr því stóra skrefi að flytja úr foreldrahúsum í fyrsta skipti og í eigið eða leigt húsnæði. Raunar er augljóst að þetta skref er eilítið þyngra en áður, en hlutfall fólks á þritugsaldri sem enn býr í foreldrahúsum hefur hækkað nokkuð síðustu ár. Getur hins vegar verið að þar spili saman hækkanði húsnæðis- og leiguverð annars vegar, og hins vegar orðræðan í samfélaginu? Það hefur aldrei verið auðvelt að koma undir sig fótunum, og það á ekki að vera auðvelt. Nú er viðkvæðið að ungt fólk eigi varla möguleika. Slik orð eru fljót að fá vængi, og orðræðan verður allt í einu að stórasannleik. Ungt fólk fer að trúa því að ómögulegt sé að taka skrefið, og að peningunum sé betur varið á kaffihúsum, restauröntum eða í fataverslunum.

Staðreyndin er þó sú að hlutfall fólks á leigumarkaði hér á landi er mun lægra en í öllum þeim löndum sem við berum okkur saman við. Í Bretlandi búa 60% fólks í eigin húsnæði. Í Danmörku er hlutfallið sambærilegt og litlu herra í Finnlandi og í Svíþjóð. Einungis í Noregi af Norðurlöndunum er hlutfall þeirra sem búa í eigin fasteign sambærilegt og á Íslandi. Við þetta má bæta að aðgengi að fjármagni til kaupa á fasteignum er afar þægilegt á Íslandi miðað við nágrannalöndin, og þess utan eru laun með því hæsta sem gerist sem hlutfall af fasteignaverði. Það er helst að vaxtakjör á lánunum séu ósamkeppnishæf, en slíkt telst ekki hindrun við að eignast fasteign til að byrja með.

Staðreyndin er því sú að, þótt annað megi skilja á umræðunni, það er beinlínis auðvelt að eignast fasteign á Íslandi í alþjóðlegum samanburði. Það þarf heldur alls ekkert að vera neikvætt þótt leigumarkaðurinn stækki eða að fólk telji sig þurfa að dvelja lengur hjá foreldrum sínum en áður tíðkaðist. Hvort ætli sé annars meira hamlandi fyrir ungt fólk, að vera bundið steypustyrktum átthagafjötrum eða að búa enn í foreldrahúsum? Heilbrigður fasteignamarkaður byggist ekki bara á því að allir búi í eigin húsnæði. Heldur að boðið sé upp á báða kosti. Þegar kemur að eigin húsnæði eða leigu-húsnæði, er bæði einfaldlega betra.

## Heimur tapaði 32 milljónum í fyrra

Útgáfufélagið Heimur tapaði 31,8 milljónum króna í fyrra, að því er fram kemur í nýbirtum ársreikningi félagsins. Var eigið fé útgáfufélagsins neikvætt upp á tæpar 140 milljónir í lok ársins.

Félagið er dótturfélag Talmakönnunar sem er í liðlega 75 prósentu eigu barna Benedikts Jóhannessonar fjármála- og fjármálaráðgjafar. Benedikt hætti sem fram-



Benedikt Jóhannesson fjármálaráðgjafi

kvæmdastjóri Heims um síðustu áramót og við tók sonur hans Jóhannes.

Félagið hefur á þessu ári selt öll timarit sín, þar á meðal viðskiptatímaritið Frjálsa verslun, sem selt var til Mylluseturs, Visbendingu, Iceland Review og Ský. Rekstrartekjur Heims námu 206 milljónum króna í fyrra en rekstrargjöld voru tæplega 246 milljónir. Námu eignir félagsins 41,5 milljónum króna í lok ársins og var eiginfjárlutfallið þá neikvætt um 336,7 prósent. - kj

03.11.2017

Við höfum náð að endursamja við stórnotendur, sem kaupa 80 prósent af orkunni, um verð sem eru sambærileg því sem gengur og gerist annars staðar í heiminum.

Hörður Arnarson, forstjóri Landsvirkjunar



## Þægilegri bankþjónusta fyrir fyrirtæki

Nú geta fyrirtæki komið í viðskipti til okkar á netinu. Ferlið er einfalt og algerlega pappírslaut. Eitt skref fyrir lítil fyrirtæki, örfá fyrir þau stærri.

Kynntu þér málið á arionbanki.is

Arion banki  
- fyrir framtíðina





# ÍSLAND - TÉKKLAND



**MIÐVIKUDAG KL. 14:45**

**Í BEINNI FRÁ KATAR**



# KATAR - ÍSLAND



**14. NÓVEMBER KL. 16:30**



## Merkisatburðir

**1718** Giötheborg, stórt danskt herskip, strandar á Hásteinum við ósa Ólfusár. Sjö manns drukna en bændur í grenndinni bjarga um 160 skipverkjum á land og er það mesti fjöldi sem bjargað hefur verið hér við land.

**1879** Hið íslenska fornleifafélag er stofnað. Það hefur gefið út árbók síðan 1880.

**1949** Umferðarljós eru tekin í notkun á fernum fjölförnuustu gatnamótum í miðbæ Reykjavíkur. Þetta eru fyrstu umferðarljósín í bænum.

**1978** Friðrik Ólafsson er kjörinn forseti Alþjóðaskáksambandsins. Hann er forseti þess í fjögur ár.

**1979** Hjördís Björk Hákonardóttir er skipuð sýslumaður í Strandasýslu frá ársbyrjun 1980. Hún er fyrsta konan sem skipuð er í sýslumannsembætti.

**1983** Rán, þýrta Landhelgisgæslunnar, ferst í Jökulfjörðum og með henni fjórir menn.

**1988** George H.W. Bush kosinn forseti Bandaríkjanna.



Alma Björk Ástþórsdóttir og skrimslin hennar á saumastofunni í bílskúnum.

## Íslensku skrimslin munu fara alla leið til Japan

Íslenska fyrirtækið Monstri ehf. hefur handgert litil ullarskrimsli úr afgangsefnum frá árinu 2011 sem hafa vakið lukku hjá bæði Íslendingum og erlendum ferðamönnum á Íslandi. En nú er fyrirtækið að færa út kviarnar og fer alla leið til Japans og vonandi víðar.

Það var síðastliðið haust sem japanskur dreifingaraðili hafði samband við Ölmú Björk Ástþórsdóttur, eiganda Monstra ehf. Hann hafði heillast af skrimslunum þegar hann var hér á landi sem ferðamaður og vildi fá þau alla leið til Japans. Alma fékk þá hjálp frá sendiráði Íslands í Tókýó og Íslandsstofu við að koma á samstarfi. „Í febrúar fórum við svo til Tókýó þar sem ég skrifaði undir dreifingarsamninginn,“ segir Alma sem hefur háleitið markmið.

„Við ætlum ekkert að stoppa við Japan. Við sjáum það á erlendum viðskiptavinum okkar hérlandis að skrimslin eiga klárlega erindi um allan heim. Þau eru öll handgerð þar sem vandað er til verka og fólk kann að meta það.“

Spurð út í hvort hana hafi einhvern tímann grunað að skrimslin myndu ná svona langt segir Alma Björk: „Nei, alls ekki. Í fyrstu var hugsunin bara að gera eitthvað úr afgangsefnum í stað þess að henda þeim. Ég notaði alls kyns búta, afklippur og jafnvel gömul föt í útlími.“



Ég notaði alls kyns búta, afklippur og jafnvel gömul föt í útlími.

En salan fór strax vel af stað og áður en ég vissi af var ég farin að kaupa afgangull hjá Glófa og góðar saumakonur í bænum voru duglegar að safna afskurði fyrir mig.“

Aðspurð hvar hún sjái skrimslin sín fyrir sér eftir 10 ár segir Alma næstu skref vera að stækka fyrirtækið enn frekar. „Næstu skref hjá okkur eru að stækka fyrirtækið, gefa út fleiri bækur og koma upp skrimslasmiðjum bæði hérlandis og erlendis.“

Nýverið kom svo út bók um skrimslin, bókin Skrimslin í Hraunlandi. „Í bókinni „Skrimslin í Hraunlandi“ fylgjumst við með því hvernig skrimslin þurftu að flýja heimili sín, torfbæina, sökum tækninnar og þurfa nú að læra að lifa af í íslenskri náttúru. Útgáfa bókarinnar á íslensku er liður í því að vaxa meira á innlendum markaði. Með bókinni viljum við kynna skrimslin betur fyrir íslenskum börnum enda hafa skrimslin tengingu í íslenska arfleifð og náttúru ásamt því að boda umhverfisvernd. Þannig fá börnin tækifæri til að kynna þessum málefnum á skemmtilegan hátt.“ [gudnyhronn@365.is](mailto:gudnyhronn@365.is)



Móðir okkar,  
**Ásta Kristín Guðvarðardóttir**

Fróðengi 1,

sem lést þann 28. október, verður jarðsungen frá Grafarvogskirkju mánudaginn 13. nóvember kl. 13.00.

**Áðalheiður Úlfssdóttir**  
**Lilja María Úlfssdóttir**  
**Sigrún Ragna Úlfssdóttir**  
**Eva Sólveig Úlfssdóttir**

**Eggert Jónsson**  
**Georg Halldórsson**  
**Einar Ingi Einarsson**  
og fjölskyldur.



Innilegar þakkir til allra þeirra sem sýndu okkur samúð og hlýhug við andlát og útför elskulegs föður okkar, tengdafaður, afa og langafa,  
**Birgis Þórhallssonar**

Sérstakar þakkir færum við starfsfólkinu á hjúkrunarheimilinu Eir.

**Snorri Sigfús Birgisson**  
**Guðrún Sigríður Birgisdóttir**  
**Þórhallur Birgisson**  
barnabörn og barnabarnabörn.

**Martial Nardeau**  
**Kathleen Bearden**



Ástkær móðir okkar, tengdamóðir, amma og langamma,  
**Elsa Borg Jósepsdóttir**  
frá Borgum, Skógarströnd.  
Áður til heimilis að Funalind 1, Kópavogi,

lést fimmtudaginn 2. nóvember 2017. Útför fer fram frá Digraneskirkju fimmtudaginn 9. nóvember kl. 13.00.

**Guðbjörn Jósep Guðjónsson**  
**Þorsteinn Rúnar Guðjónsson**  
**Sigrún Borg Guðjónsdóttir**  
**Kolbrún Guðjónsdóttir**

**Jón Kristjánsson**  
**Finnur Ingimarsson**

barnabörn og barnabarnabörn.



Innilegar þakkir fyrir auðsýnda samúð og hlýhug vegna andláts og útfarar ástkærs eiginmanns míns, föður okkar, tengdafaður og afa,  
**Sigurðar Hólm Þorsteinssonar**  
málarameistara,  
Dalseli 17.

Sérstakar þakkir fær starfsfólk Litlu-Grundar í Reykjavík fyrir góða umönnun og hlýju.

**Erna Sigurbaldursdóttir**  
**Hólmfríður S. Sigurðardóttir**  
**Pétur Örn Sigurðsson**  
**Sigurður Örn Ragnarsson**  
**Stefán Orrí Ragnarsson**  
**Davíð Fannar Ragnarsson**

**Ragnar Stefánsson**  
**Helena R. Leifsdóttir**



Faðir okkar, tengdafaðir, afa og langafi,  
**Guðmundur Ólafsson**  
Hrafnistu í Hafnarfirði, áður til heimilis að Bogahlíð 14, Reykjavík,

lést á Hrafnistu 29. október sl. Útför hans fer fram frá Grafarvogskirkju föstudaginn 10. nóvember kl. 13.00.

**Vigfús L. Guðmundsson**  
**Ólöf J. Guðmundsdóttir**  
**Þóra A. Guðmundsdóttir**  
**Ingvar Guðmundsson**

**Kristján Imsland**  
**Svava Mathiesen**

barnabörn og langafabörn.



Elskuleg móðir okkar, tengdamóðir, amma og langamma,  
**Svanaug Magnúsdóttir**  
Háagerði 85,

lést á Landspítalanum 30. október. Útförin fer fram frá Kópavogskirkju föstudaginn 17. nóvember kl. 13.00.

**Rebekka Sigrún Guðjónsdóttir**  
**Ragnheiður Guðjónsdóttir**  
**Ásdís Guðjónsdóttir**  
**Helga Guðjónsdóttir**  
**Magnús Guðjónsson**

**Björn Guðmundsson**  
**Ingólfur Þórisson**  
**Þróstur Helgason**  
**Guðríður Miðversdóttir**

barnabörn og barnabarnabörn.

**KS TOOLS**

Verðlækkun

# Verkfærasett

Frábært verð **15.900**

**179 stk.**



[www.stilling.is/KS9170779/](http://www.stilling.is/KS9170779/)

 **Stilling**  
Allt fyrir bílinn

Stilling hf. | Sími 520 8000 | [www.stilling.is](http://www.stilling.is) | [stilling@stilling.is](mailto:stilling@stilling.is)

# VEÐUR, MYNDASÖGUR & ÞRAUTIR

## Miðvikudagur

Breytileg vindátt í dag og vindhraðinn ekki til trafala. Slydda eða rigning sunnanlands og hiti ofan frostmarks, en kaldara og dálítill snjókoma norðan til. Ákveðnari norðanátt um kvöldið og styttr þá upp um landið sunnanvert.

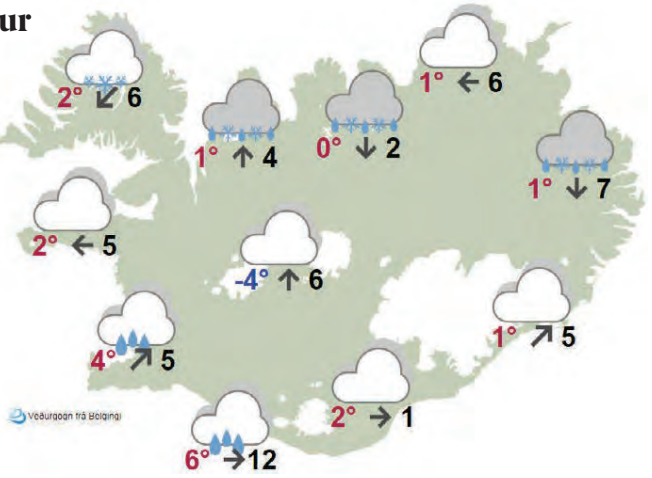

## Fimmtudagur

<b>Reykjavík</b> 3° → 1	<b>Ísafjörður</b> -2° ↘ 3	<b>Akureyri</b> -4° ↗ 9
<b>Egilsstaðir</b> -3° ↗ 8	<b>Kirkjubæjarkl.</b> -0° → 2	<b>Hveravellir</b> -6° → 2

## Föstudagur

<b>Reykjavík</b> 2° ↓ 5	<b>Ísafjörður</b> -2° ↘ 5	<b>Akureyri</b> -2° ↘ 9
<b>Egilsstaðir</b> -2° ↘ 10	<b>Kirkjubæjarkl.</b> -2° ↘ 12	<b>Hveravellir</b> -5° ↘ 8

## LÉTT

			6	3		7	4
	1	5		9	8		
		3		4			
5					6	8	3
	8			1		2	
7			2			5	
8	4		1	9		6	
9			4				
		6			2		7

## MIDLUNGS

		8				4	
9			2				
1	2			6	7		9
	5				3	9	4
			5	2		1	3
6							
2	3			7		5	
4	6						1
							4

## PUNG

				3	9	5	7	1
				1			3	
			6					
	4		9	6				
		6						2
		5			2	4		
	4	3				1	5	
	9		7					
8	3	2				1		

## Krossgáta

### LÁRÉTT

- glansa
- kráðak
- harðæri
- rangl
- í röð
- tiðindi
- gróðabrall
- kveðja
- sauðafari
- bókstafur
- aðgæta
- láo

### LÓDRÉTT

- nauðsyn
- kusk
- verkfæri
- tímabils
- grátbiðja
- heldur brott
- eldsneyti
- skarpur
- gyðja
- tveir eins

1		2	3	4	5
6	7		8		
9			10		11
12				13	
	14				15
16			17		
18		19		20	
21					

LÁRÉTT: 2. glifa, 6. ós, 8. óar, 9. raf, 11. rs, 12. fregn, 14. brask, 16. hæ, 17. sól, 18. enn, 20. gá, 21. land. LÓDRÉTT: 1. þorf, 3. lo, 4. jársög, 5. ars, 7. sárþena, 10. fer, 13. gas, 15. klár, 16. hel, 19. nn.

## Skák Gunnar Björnsson

Krogus átti leik gegn Gauffin í Helsinki árið 1937.

### Hvítur á leik

1. Be7! Bxe7 2. Hxe5. Hvítur vinnur það auk þess að hafa yfirburðastöðu. Það dugði hvítum til öruggs sigurs nokkru síðar.

www.skak.is: Nýjar skákfréttir.



6	2	8	5	7	9	3	4	1
3	1	9	4	2	8	6	7	5
7	4	5	3	6	1	8	9	2
8	6	3	1	9	4	5	2	7
9	5	2	8	3	7	1	6	4
1	7	4	2	5	6	9	8	3
2	8	1	6	4	3	7	5	9
4	9	6	7	1	5	2	3	8
5	3	7	9	8	2	4	1	6

Þrautin felst í því að fylla út í reitina þannig að í hverjum 3x3 reit birtist tölurnar 1-9. Í hverri níu reita línu, bæði lárétt og lóðrétt, birtast einnig tölurnar 1-9 og aldrei má tvítaka neina tölu í röðinni. Lausnin verður birt í næsta tölublaði Fréttablaðsins.

## Pondus

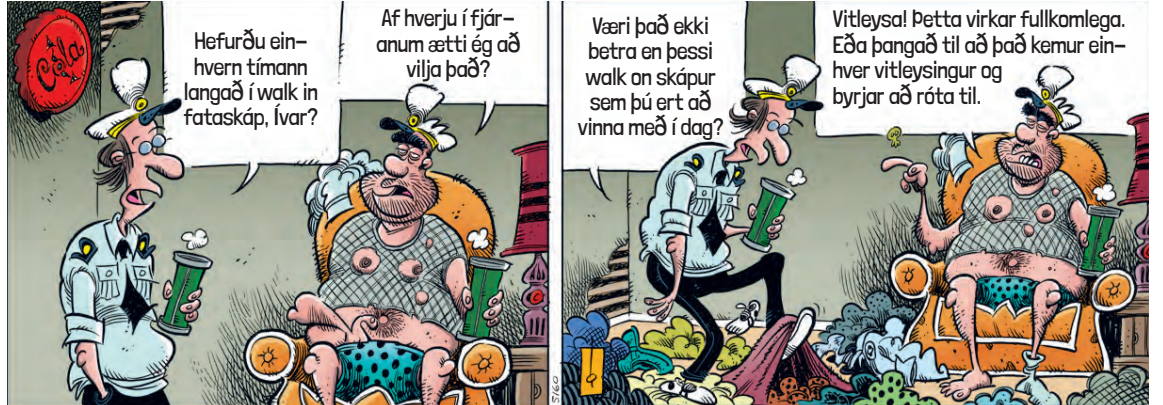

Eftir Frode Øverli

## Gelgjan



Eftir Jerry Scott & Jim Borgman

## Barnalán

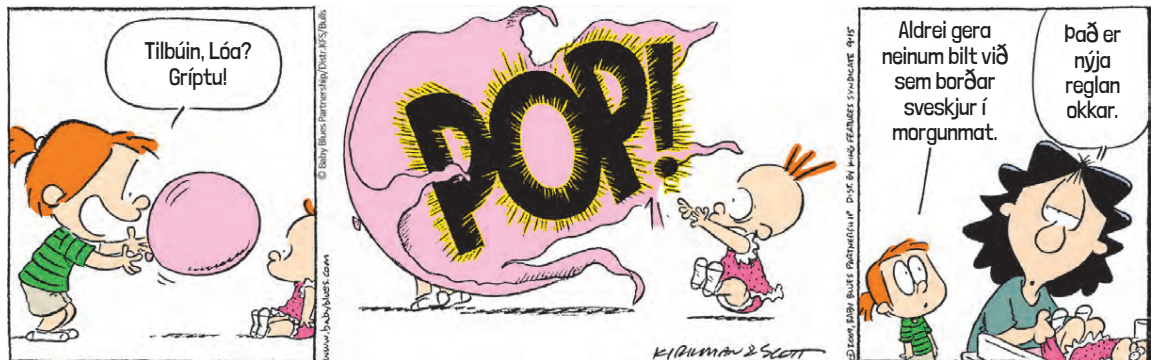

Eftir Jerry Scott & Rick Kirkman

ALLT FYRIR HEIMILIÐ

Síðumúla 30 - Reykjavík  
Hofsbót 4 - Akureyri

**Vogue**  
FYRIR HEIMILIÐ

LÁTTU EKKI SÍMANN PLATA ÞIG 365 er á sama farsímakerfi og Síminn en á mun lægra verði

11GB + ∞ SMS

2.590 KR.

365.is  
1817

365

# AEG

## MÆTIR ÞÍNUM ÞÖRFUM



**AEG COMFORTLIFT® UPPVOTTAVÉLAR**



**AEG OFNAR**



**AEG HELLUBORÐ**



**AEG HÁFAR**



**AEG CUSTOMFLEX® KÆLISKÁPAR**



**AEG ÞVOTTAVÉLAR OG ÞURRKAARAR**



**Opunartímar:**  
Virka daga kl. 10-18  
Laugardaga kl. 11-15.

FYRIR HEIMILIN Í LANDINU  
**ORMSSON**  
LÁGMÚLA 8 · SÍMI 530 2800

Netverslun  
**ORMSSON.IS**

**ORMSSON**  
Greiðslukjör  
Vaxtalaust  
í allt að 12 mánuði

<b>ORMSSON</b> KEFLAVÍK SÍMI 421 1535	<b>ORMSSON</b> ÞRISTUR-ÍSAFIRÐI SÍMI 456 4751	<b>KS</b> SAUÐÁRKRÓKI SÍMI 455 4500	<b>SR BYGG</b> SIGLUFIRÐI SÍMI 467 1559	<b>ORMSSON</b> AKUREYRI SÍMI 461 5000	<b>PENNINN</b> HÚSAVÍK SÍMI 464 1515	<b>ORMSSON</b> VÍK - EGILSSTÖÐUM SÍMI 4712038	<b>ORMSSON</b> PAN-NEKAUPSSTAÐ SÍMI 477 1900	<b>ORMSSON</b> ÁRVIRKINN-SELFOSSI SÍMI 480 1160	<b>GEISLI</b> VESTMANNAEYJUM SÍMI 481 3333	<b>TÆKNIBORG</b> BORGARNESI SÍMI 422 2211	<b>OMNIS</b> AKRANESI SÍMI 433 0300	<b>BLÓMSTURVELLIR</b> HELLISSANDI SÍMI 436 6655
---	---	---	---	---	--	---	--	---	--	---	---	---

FRÉTTABLAÐIÐ **MENNING**

GLÆSILEG NÝ VETRARLÍNA 17/18

**macron**

Macron.is | Macron Store Reykjavík | Grensásvegi 16

# HREKKJAVAKA

Hræðileg skemmtun fyrir alla!

**HÓKUS PÓKUS**

www.hokuspokus.is  
Verslun og vefverslun  
Laugavegi 69 S. 551-7955

BRYGGJAN BRUGGHÚS \* GRANDAGARÐI 8 101 REYKJAVÍK  
456 4040 \* WWW.BRYGGJANBRUGGHUS.IS**MEST LESNA DAGBLAÐ LANDSINS**

Þú getur einnig lesið Fréttablaðið í heild sinni á Vísi og í Fréttablaðs-appinu.

Þú færð appið á visir.is/fbi eða beint í gegnum  
App Store Google Play MicrosoftFRÉTTABLAÐIÐ  
... allt sem þú þarft

Fyrir það fyrsta var söngur aðalleikaranna framúrskarandi, segir í dómnum. Kristján Jóhannsson og Claire Rutter.

## Gefin fyrir drama þessi dama

**TÓNLIST****Óperusýning**

★★★★★

**Tosca eftir Puccini í uppfærslu Íslensku óperunnar.****Hljómsveitarstjóri:** Bjarni Frimann Bjarnason**Leikstjóri:** Greg Eldridge**Leikmynd:** Alyson Cummins**Búningar:** Natalia Stewart**Söngvarar:** Claire Rutter, Kristján Jóhannsson, Ólafur Kjartan Sigurðarson, Ágústi Ólafsson, Bergþór Pálsson, Þorsteinn Freyr Sigurðsson, Fjölur Ólafsson, Sigurbjartur Sturla Atlason og Tómas Haarde.**Kórstjórar:** Magnús Ragnarsson og Steingrímur Þórhallsson.**Drengjakór Reykjavíkur og Kór og Hljómsveit Íslensku óperunnar.**

Einhver fyndnustu mistök í óperusýningu áttu sér stað þegar söngkonan í hlutverki Toscu í samnefndri óperu Puccinis kastaði sér ofan af turni í lokin. Hún lenti á trampólíni sem var svo öflugt að hún skutlaðist upp úr myrkrinu aftur, forviða á svipinn. Það var svo mikill antíklímax að dramað í óperunni fór fyrir ekkert og áhorfendur skellihlógu að öllu saman.

Tosca gerist í Róm í upphafi 19. aldar, en er í uppfærslu Íslensku óperunnar færð nokkru nær nútímanum. Lostinn er rauði þráðurinn í atburðarásinni; Scarpia, yfirmaður lögreglunnar, gírnist Toscu, fræga söngkonu, og vilar ekki fyrir sér að láta taka af lífi hennar heittelskaða Cavaradossi til að komast yfir hana.

Engar skondnar uppákomur áttu sér stað í Toscu í Hörpu á sunnu-

dagskvöldið. Tosca kastaði sér af turnbrúninni og hvarf. Áhorfendur hlögu ekki, þeir æptu af hrifningu. Slík viðbrögð komu ekki á óvart; þetta var afar vönduð sýning.

Fyrir það fyrsta var söngur aðalleikaranna framúrskarandi. Kristján Jóhannsson, í hlutverki Cavaradossi, var flottur og hafði ekkert fyrir háu tónunum. Rödd hans hefur elst (sem edlilegt er) og hún er orðin hrjúfari en hún var áður. Það fór hlutverkinu þó vel og gerði persónu Kristjáns brothættari en ella. Auðfundnið var að hann hefur gríðarlega sviðsreynslu og hefur sungið þetta hlutverk oft. Hann hefur sviðsjarma og túlkun hans um kvöldið var einkar hrifandi. Hápunktarnir voru ofsafengnir og glæsilegir.

Tosca var leikin af Claire Rutter. Söngur hennar var dásamlegur, fullur af drama og skaphita, röddin í senn mjúk, kröftug, breið og hljómmikil. Ólafur Kjartan Sigurðarson var líka frábær Scarpia, slóttugur og illur. Ég man eftir honum í Toscu í Gamla bíói árið 2005. Sú uppfærsla var mun síðri en nú og Ólafur Kjartan hefur tekið undravörðum framförum. Hinn gríðarlegi styrkur hans sem túlkandi lýtur miklu betri stjórn, söngurinn var agaðri og fókuseraðri. Röddin var stór og full af blæbrigðum, útkoman var svo sannarlega eftirminnileg.

Söngvarar í minni hlutverkum stóðu sig yfirleitt ágætlega. Reyndar sópaði ekki mikið að Ágústi Ólafssyni, sem heyrðist fremur lítið í, en Bergþór Pálsson var aftur á móti prýðilegur. Hann hefur leikhæfileika eins og margoft hefur sannast

og söngurinn var ákaflega hljómfegur. Aðrir söngvarar voru með sitt á hreinu þótt raddir þeirra hafi ekki verið öflugar.

Kórinn er ekki í stóru hlutverki, en sú rulla sem Kór Íslensku óperunnar sá um, og sömuleiðis hlutverk Drengjakórs Reykjavíkur var vel af hendi leyst. Kórsöngurinn var í hvívetna hreinn og fegur.

Leikstjórn Greg Eldridge virkaði. Eins og áður sagði var sögusviðið fært nær nútímanum, að fasism- anum á þriðja áratug síðustu aldar. Alls konar aukaleikarar sköpuðu þrjúgandi andrúmsloft og það að gera Scarpia að presti í kaþólsku kirkjunni vakti upp spurningar sem of langt mál væri að velta sér upp úr hér. Sviðsmynd Alyson Cummins var hins vegar nokkuð klaufaleg, steindi glugginn í fyrsta og öðrum þætti var ansi yfirþyrmandi og þakið í þeim þriðja illskiljanlegt. Aðalatriðið var þó að leikur söngvaranna rann edlilega, hvergi var dauður punktur í sýningunni.

Heildarmyndin á tónlistarflutningi söngvara og hljómsveitar var sterk. Bjarni Frimann Bjarnason stjórnaði öllu saman og gerði það af aðáunarverðri fagmennsku. Hljómsveitarleikurinn skapaði ávallt dramatíska undiröldu sem kallaðist á við sönginn, undirstrikaði hann og lyfti upp. Túlkunin var gædd vidoigandi stigandi, hápunktarnir voru yfirgengilegir og söngurinn hitti beint í mark. Maður biður ekki um meira. **Jónas Sen**

**NIDURSTADA:** Glæstur söngur og mögnuð hljómsveit gerði Toscu að sérlega lifandi og áhrifamikilli sýningu.

RÚNA - ÖRLAGASAGA EFTIR SIGMUND ERNI RÚNARSSON

# FÖGNUM MED RÚNU EINARS!



**SVEITASTELPAN SEM  
NÁÐI HÆSTU HÆÐUM  
GLÆSILÍFS - EN LÍKA  
DÝPSTU DÖLUM  
TILVERUNNAR.**

**KEMUR  
ÚT Á  
MORGUN**

Á morgun, fimmtudag kl. 20.00,  
fögnum við útgáfu bókarinnar  
**Rúna - Örlagasaga** eftir  
**Sigmund Erni Rúnarsson**  
í Samskipahöllinni (reiðhöll Sprettis)  
í Kópavogi.

Bókin verður kynnt og efnt til glæsilegrar  
sýningar þar sem andi Orra frá Þúfu  
mun svífa yfir vötnum og heimsmeistarar,  
Íslandsmeistarar og fleiri fara á kostum.

**AÐGANGUR ÓKEYPIS - ALLIR VELKOMNIR!**



VERÖLD









**BAD MOMS CHRISTMAS**

SÝND KL. 5.45, 8, 10.30



**STRONGER**

SÉRSTÖK SÝNING

ATH: aðeins 1 sýning

SÝND KL. 8 - ATH: ÓTEXTUÐ



**THE LONG GOODBYE**

SÝND KL. 8, 10.15



**HAPPY DEATH DAY**

SÝND KL. 10.25



**UNDIR TRÉNU**

SÝND KL. 5.45



KAUFU BIÓMIÐANN Í SAMBÍÓ APPINN



**ONLY THE BRAVE**

90% CINEBARND



**THOR: RAGNAROK**

93% CINEBARND



**GEOSTORM**



**Home Again**

Besta rómantiska gamanmynd ársins!



**SNOWMAN**

Byggð á metsölubók Jo Nesbø



**MINJAGO MOVIE**

Sýnd með íslensku tali

SAMBÍÓIN	ALFABAKKA	EGILSHÖLL	KRINGLUNNI	NÚMÉRUP SÆTI	
THOR: RAGNAROK 3D	KL. 6-9	THOR: RAGNAROK 2D	KL. 5:15-8-9-10:45	THOR: RAGNAROK 3D	KL. 4:45-7:30-10:15
THOR: RAGNAROK 2D	KL. 5-8-10:50	ONLY THE BRAVE	KL. 6-7:45-10:30	THOR: RAGNAROK 2D	KL. 6-9
THOR: RAGNAROK 2D VIP	KL. 5-8-10:50	GEOSTORM	KL. 8-10:20	ONLY THE BRAVE	KL. 6-9
ONLY THE BRAVE	KL. 5-8-10:50	HOME AGAIN	KL. 5:50	THOR: RAGNAROK 3D	KL. 8-10:50
GEOSTORM	KL. 8-10:30	LEGO NINJAGO ISL TAL	KL. 5:30	ONLY THE BRAVE	KL. 8
THE SNOWMAN	KL. 8-10:30	THOR: RAGNAROK 3D	KL. 5:10-8-10:50	ABAD MOMS CHRISTMAS	KL. 10:50
LEGO NINJAGO ISL TAL	KL. 5:40	ONLY THE BRAVE	KL. 8-10:50		
SKRÍMSLAFJÓLSKYLDAN ISL TAL	KL. 5:50	LEGO NINJAGO ISL TAL	KL. 5:40		

Góða skemmtun í bíó

12

4

FYRSTA GREIÐSLA Í FEBRUAR 2018!

DAGA ÖFURTILBOÐ



**ROYAL LAYLA**

Stærð 153x200 sm

Fullt verð 174.180 kr.

**ÖFURTILBOÐ 121.925 kr.**

EDA ADEINS 10.921 kr. Á MÁNUÐI\*

**30% AFSLÁTTUR!**



HEILSURÚM

(\*Míðað við 12 mánaða vorkaupan með greiðsluáttíðni og 105 kr. greiðslugjaldi)

## Hvað? Hvenær? Hvar?

### Miðvikudagur

hvar@frettabladid.is

### 8. NÓVEMBER 2017

#### Tónlist

**Hvað?** Hausttónleikar Skólahljóm-sveitar Kópavogs  
**Hvenær?** 19.30  
**Hvar?** Háskólabíó  
 Í Skólahljómssveit Kópavogs leika um 150 börn og unglingar á aldrinum 9-19 ára og saman skipa þau þær þrjár hljómsveitir sem starfa innan SK. Þau hafa undanfarnar vikur æft af miklum krafti, meðal annars í æfingabúðum úti á landi og verður afraksturinn fluttur á þessum tónleikum í Háskólabíói. Að þessu sinni er danstónlist þema tónleikanna, svo víst er að fjölbreytnin verður mikil.

**Hvað?** Söngvarakvöld Múlans: Ragnheiður Gröndal býður til sín gestum.  
**Hvenær?** 21.00  
**Hvar?** Harpa  
 Á næstu tónleikum Múlans, sem að þessu sinni fara fram í Kaldalónssal Hörpu, mun Ragnheiður Gröndal bjóða til sín góðum gestum á söngvarakvöldi Múlans. Flutt verður dagskrá sérstaklega hönnuð fyrir kvöldið sem samanstendur af sígildum djasslögum, lögum úr söngleikjum og spuna. Söngkonurnar Hallveig Rúnarsdóttir, Kristjana Stefánsdóttir og Sigríður Thorlacius koma fram ásamt Ragnheiði og Guðmundi Péturssyni gítarleikara og Kjartani Valdemarssyni sem leikur á píanó.

#### Viðburðir

**Hvað?** Francesco Vacchiano – Óvissa, ábyrgð, þrár: unglingar í heimi hertrar landamæragæslu  
**Hvenær?** 16.00  
**Hvar?** Oddi, Háskóla Íslands

Ragnheiður Gröndal kemur fram á söngvarakvöldi Múlans.  
 FRÉTTABLAÐIÐ/VILHELM



Mannfræðifélag Íslands, í samstarfi við verkefnið Hreyfanleiki og þverþjóðleiki á Íslandi við Háskóla Íslands, stendur fyrir fyrirlestri þar sem mannfræðingurinn og sálfræðingurinn Francesco Vacchiano mun flytja erindið „Uncertainty, responsibility and desire. Adolescents' migration in a world of borders“ (Óvissa, ábyrgð, þrár: unglingar í heimi hertrar landamæragæslu). Fyrirlesturinn verður haldinn í stofu 101 í Odda við Háskóla Íslands og er á ensku.

**Hvað?** Sagnakaffi – Ég er gosið – Konur flæða fram  
**Hvenær?** 20.00  
**Hvar?** Borgarbókasafnið, Gerðubergi  
 Það má segja að konur gjósi og flæði fram með sögum, ljóðum og texta á næsta Sagnakaffi sem haldið verður í menningarhúsi Borgarbókasafnsins í Gerðubergi. Konur sem stunda nám eða hafa nýlokið námi í ritlist við Háskóla Íslands koma fram og lesa upp ýmislegt sem þær hafa skrifað í náminu eða einhvern tíma á lífsleiðinni. Þetta eru konur með mjög ólíkan bakgrunn en eiga það sameiginlegt að hafa brennandi áhuga á ritlistinni og á að tjá sig í gegnum hið skrifaða orð.

**Hvað?** Rick & Morty Pub Quiz  
**Hvenær?** 20.00  
**Hvar?** Húrra, Naustunum  
 Fjórða pub quizið á Húrra verður fyrir byrjendur. Nýir aðdáendur og aðrir Jerrys velkomnir.

**Hvað?** Þöddustund í Náttúrufræðistofu Kópavogs  
**Hvenær?** 12.15  
**Hvar?** Náttúrufræðistofa Kópavogs

Menning á miðvikudögum er ókeypis dagskrá Menningarhúsanna í Kópavogi sem fer fram alla miðvikudaga kl. 12.15. Í dag er komið að Náttúrufræðistofu að bjóða upp á þöddustund en þá verður skordýrasafn stofunnar skoðað en einnig verður skordýravetur Náttúrufræðistofunnar Íslands kynntur. Allir velkomnir.

**Hvað?** Bókakonfekt Forlagsins 2017  
**Hvenær?** 20.00  
**Hvar?** Kaffi Laugalækur, Laugarnesvegi  
 Upplestrar kvöldin eru fyrir löngu orðin fastur liður í vetrardagskrá bókaáhugafólks og þar myndast notalegt og hátíðlegt andrúmsloft. Í kvöld mæta: Valur Gunnarsson, Vilborg Davíðsdóttir, Ármann Jakobsson, Hallgrímur Helgason, Kristín Ómarsdóttir, Silja Adalsteinsdóttir og Bjarni Harðarson.

**Hvað?** „Hin pöetiska rökræðusiðfræði“  
**Hvenær?** 20.00  
**Hvar?** Café Haiti, Geirsgötu  
 Stefán Snævarr, prófessor í heimspæki við Háskólann í Innlönndum í Noregi, flytur erindið „Hin pöetiska rökræðusiðfræði“ og kynnis stuttlega bók sína Bókasafnið, heimspækilega tilraunaskáldsögu. Fundarstjóri er Gunnar Harðarson, prófessor í heimspæki við Háskóla Íslands. Viðburðurinn fer fram á vegum Félags áhugamanna um heimspæki.

**Hvað?** Improv Ísland  
**Hvenær?** 20.00  
**Hvar?** Þjóðleikhúskjallarinn Spuni að hætti Improv Ísland.

KVÖLDSTUND MED

# PAT METHENY

ANTIO SANCHEZ · LINDA MAY HAN OH · GWILYM SIMCOCK

## 17. NÓVEMBER Í ELDBORG



MÍÐASALA

TIX.IS, HARPA.IS OG

Í SÍMA 528 5050



## BIO ★ PARADIS

HAPPY HOUR Á BARNUM 17-19

The Party.....	18:00, 20:00
Mother.....	17:30
Sumarbörn.....	18:00
Final Portrait.....	20:00
Thelma.....	22:00
Personal Shopper.....	22:00
Island Songs, ENG SUB.....	22:00



**FINAL PORTRAIT**

FRÁ RUSH, INAMMER, FOES, SHALHOUS, BESTID

FRÁ RUSH, INAMMER, FOES, SHALHOUS, BESTID



# FJÓRARAR GLÆNÝJAR! Á DÚNDUR VILDARVERÐI

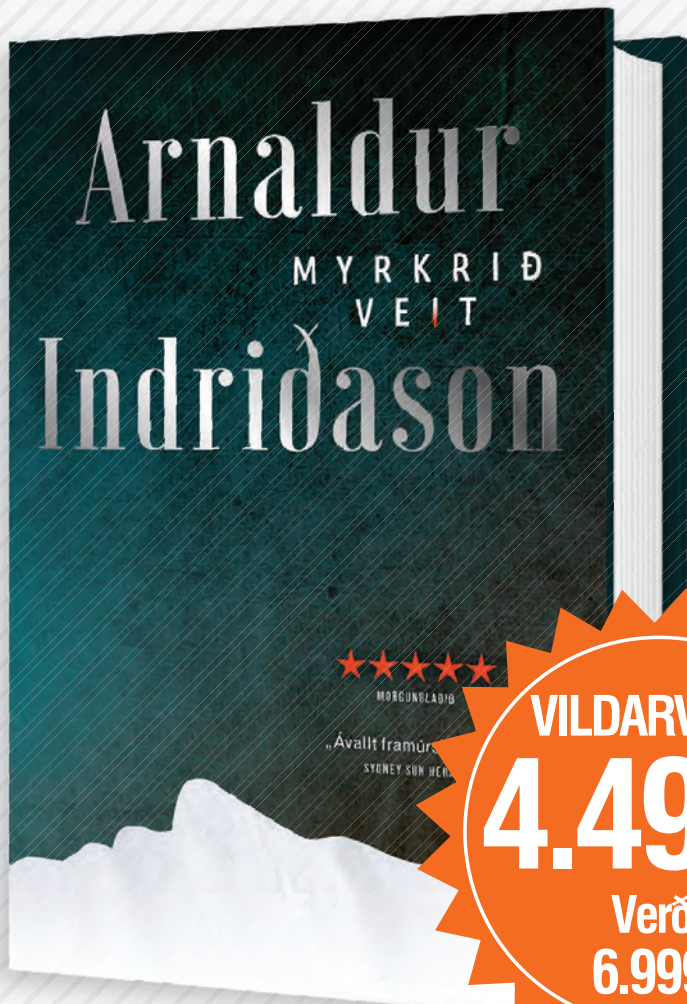

Myrkrið veit

VILDARVERÐ:  
**4.499.-**  
Verð:  
6.999.-



Syndafallið

VILDARVERÐ:  
**4.499.-**  
Verð:  
6.999.-



Saga Ástu

VILDARVERÐ:  
**4.499.-**  
Verð:  
6.999.-



Mistur

VILDARVERÐ:  
**4.499.-**  
Verð:  
6.999.-

Austurstræti 18  
Skólavörðustíg 11  
Laugavegi 77  
Hallarmúla 4

Álfabakka 16, Mjódd  
Kringlunni norður  
Kringlunni suður  
Smáralind

Hafnarfirði - Strandgötu 31  
Keflavík - Sólvallagötu 2  
Akureyri - Hafnarstræti 91-93  
Akranesi - Dalbraut 1

Ísafirði - Hafnarstræti 2  
Vestmannaeyjum - Bárustíg 2  
Húsavík - Garðarsbraut 9

**Penninn**

**Eymundsson**

540 2000 | penninn@penninn.is | www.penninn.is | www.eymundsson.is

Vöruúrval mismunandi eftir verslunum. Gildistími vildarverða er aðeins 8. nóvember eða meðan birgðir endast. Upplýsingar eru birtar með fyrirvara um villur og myndabrengl.

## DAGSKRÁ

## Miðvikudagur



### ÍSSKÁPASTRÍÐ

KL. 19:55

Eva Laufey og Gummi Ben fá til sín góða gesti í fjögugasta matreiðsluþátt landsins og eins og fyrri daginn eru það matreiðslu-sníllingarnir Hrefna Sætran og Siggí Hall sem sjá um dómgæsluna.

## Magnað Miðvikudagskvöld

Fáðu þér áskrift á [365.is](http://365.is)

### JAMIE'S 15 MINUTE MEALS

KL. 19:30

Hressandi matreiðsluþættir með meistara Jamie Oliver þar sem hann sýnir okkur á sinn einstaka hátt hvernig á að útbúa girnilega máltíð á aðeins 15 mínútum.



### GREY'S ANATOMY

KL. 20:35

Stórskemmtileg sería þessara vinsælu dramapáttanna sem gerast á skurðstofu á Grey-Sloan spítalanum í Seattle-borg þar sem starfa ungr og bráðefnilegir skurðlæknar.



### TEN DAYS IN THE VALLEY

KL. 21:20

Farsæll sjónvarpsframleiðandi stendur í erfiðu skilnaðarmáli og skyndilega snýst veröld hennar á hvolf, bæði í vinnu og einkalífi. Dramatískir spennuþættir með Kyru Sedgewick í aðalhlutverki.

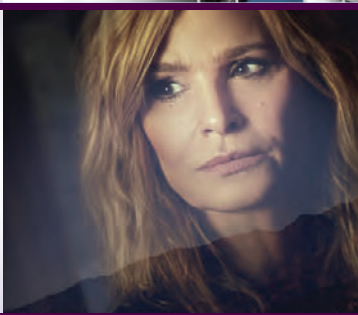

### WENTWORTH

KL. 22:05

Það er ekki tekið út með sældinni að dúsa í hættulegasta kvennafangelsi Ástralíu. Ögrandi sería um útsmognu glæpavendin í Wentworth-fangelsinu.



### NASHVILLE

KL. 22:55

Skemmtileg sería af þessum frábæru þáttum þar sem kántrí-söngkonurnar Rayna Jaymes og Juliette Barnes eiga í stöðugri valdabaráttu.



### THE EXPENDABLES 3

KL. 22:00

Hörkutólin eru mætt aftur í þessari frábæru spennumynd. Með hlutverk fara Sylvester Stallone, Harrison Ford, Arnold Schwarzenegger og Mel Gibson.



## STÖÐ 2

07.00 Simpson-fjölskyldan  
07.20 Heiða  
07.45 The Middle  
08.10 Mindy Project  
08.30 Ellen  
09.15 Bold and the Beautiful  
09.35 The Doctors  
10.15 Undateable  
10.35 My Dream Home  
11.20 Bomban  
12.10 Eldhúsið hans Eypórs  
12.35 Nágrannar  
13.00 Á uppleið  
13.25 Grantchester  
14.15 The Night Shift  
15.00 Major Crimes  
15.45 Blokk 925  
16.10 Nettir Kettir  
16.55 Nágrannar  
17.20 Bold and the Beautiful  
17.45 Ellen  
18.30 Fréttir Stöðvar 2  
18.55 Ísland í dag  
19.10 Sportpakinn  
19.20 Fréttayfirlit og veður  
19.25 Vikingalottó  
19.30 Jamie's 15 Minute Meals  
19.55 Ísskápastríð Önnur syrpa þessara skemmtilegu matreiðsluþátta í umsjón Evu Laufeyjar og Gumma Ben. Í hverjum þætti fá þáttastjórnendur til sín keppendur sem þeir skipta með sér í lið. Keppnin gengur svo út á það að í byrjun fá þeir að velja einn ísskáp af nokkrum mögulegum og í hverjum ísskáp er hráefni sem þeir þurfa að vinna úr innan ákveðins tímaramma til að töfra fram girnilega rétti.  
20.30 Grey's Anatomy  
21.15 Ten Days in the Valley  
22.00 Wentworth  
22.50 Nashville  
23.35 Crashing  
00.10 NCIS  
00.55 The Good Doctor  
01.45 The Blacklist  
02.30 The Mysteries of Laura  
03.15 Married  
03.40 Almost Married

## STÖÐ 2 SPORT

07.00 Real Madrid - Las Palmas  
08.40 Swansea - Brighton  
10.20 West Ham - Liverpool  
12.00 Tottenham - Crystal Palace  
13.40 Premier League Review  
14.35 Ísland - Tékkland  
16.45 Chelsea - Manchester United  
18.25 Premier League World  
18.55 Meistaradeild Evrópu - fréttapáttur  
19.20 Olís-deild kvk - Valur - Haukar  
21.00 Gary Neville's Soccerbox  
21.30 Messan  
23.00 Everton - Watford  
00.40 Olís deild kvk-Valur - Haukar

## STÖÐ 2 SPORT 2

07.00 Bor. Dortmund - Bayern Munchen  
08.40 Augsburg - Bayer Leverkusen  
10.20 Þýsku mörkin  
10.50 Maccabi Tel-Aviv - Astana  
12.30 Lazio - Nice  
14.10 Arsenal - Cvrena Zvezda  
15.50 Lyon - Everton  
17.30 Evrópudeildarmörkin  
18.20 Meistaradeild Evrópu - fréttapáttur  
18.45 Dallas Cowboys - Kansas City Chiefs  
21.05 Domino's-deild kk - Stjarnan - ÍR  
22.45 Domino's-körfuboltakvöld  
00.25 Ísland - Tékkland

## ÚTVARP

FM 88,5 XA-Rádió  
FM 89,5 Retro  
FM 90,1 Rás 2FM 90,9 Gullbylgjan  
FM 93,5 Rás 1  
FM 95,7 FM957FM 96,3 FM Suðurland  
FM 96,7 Létt Bylgjan  
FM 97,7 X-iðFM 98,9 Bylgjan  
FM 99,4 Útvarp Saga  
FM 100,5 K100

FM 102,9 Lindin

## STÖÐ 3

17.30 Gilmore Girls  
18.15 League  
18.40 The New Girl  
19.05 Modern Family  
19.30 Seinfeld  
19.55 Friends  
20.20 Besta svarið  
21.00 Flash  
21.45 Supernatural  
22.30 Cold Case  
23.15 Gotham  
00.00 Exodus: Our Journey to Europe  
01.00 Seinfeld  
01.25 Friends  
01.50 Tónlist

## STÖÐ 2 KRAKKAR

07.00 Áfram Diego, áfram!  
07.24 Svampur Sveinsson  
07.49 Lalli  
07.55 Rasmus Klumpur  
08.00 Strumparnir  
08.25 Ævintýraferðin  
08.37 Hvellur keppnisbill  
08.49 Gulla og grænjaxlarnir  
09.00 K3 (17 / 52)  
09.13 Víkingurinn Viggó  
09.27 Tindur  
09.38 Mæja býfluga  
09.47 Stóri og litli  
10.24 Mörgæsirnar  
10.47 Doddi litli og Eyrnastór  
11.00 Áfram Diego, áfram!  
11.24 Svampur Sveinsson  
11.49 Lalli  
11.55 Rasmus Klumpur  
12.00 Strumparnir  
12.25 Ævintýraferðin  
12.37 Hvellur keppnisbill  
12.49 Gulla og grænjaxlarnir  
13.00 K3 (17 / 52)  
13.11 Víkingurinn Viggó  
13.25 Tindur  
13.36 Mæja býfluga  
13.48 Stóri og litli  
14.24 Mörgæsirnar  
14.47 Doddi litli og Eyrnastór  
15.00 Áfram Diego, áfram!  
15.24 Svampur Sveinsson  
15.49 Lalli  
15.55 Rasmus Klumpur  
16.00 Strumparnir  
16.25 Ævintýraferðin  
16.37 Hvellur keppnisbill  
16.49 Gulla og grænjaxlarnir  
17.00 K3 (17 / 52)  
17.11 Víkingurinn Viggó  
17.25 Tindur  
17.36 Mæja býfluga  
17.48 Stóri og litli  
18.24 Mörgæsirnar  
18.47 Doddi litli og Eyrnastór  
19.00 Skógardýrið Húgó

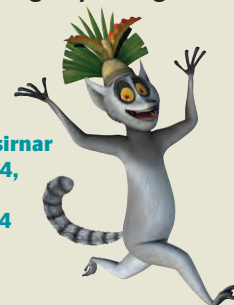
Mörgæsirnar  
kl. 10.24,  
14.24  
og 18.24

## GOLFSTÖÐIN

08.00 Golfing World  
08.50 Shriners Hospitals for Children Open  
11.50 Golfing World  
12.40 Shriners Hospitals for Children Open  
15.40 Turkish Airlines Open  
20.40 Golfing World  
21.30 Abu Dhabi Ladies Open  
23.15 Shriners Hospitals for Children Open  
02.15 PGA Highlights  
03.10 Golfing World  
04.00 Blue Bay LPGA

## STÖÐ 2 BÍÓ

11.35 Learning to Drive  
13.05 Truth  
15.10 Love and Friendship  
Rómantísk mynd frá 2016 með Kate Beckinsale og Chloe Sevigny sem fjallar um ekkjuna og lafðina Susan Vernon sem flytur óvænt og óboðin inn til tengdforeldra sinna.  
16.45 Learning to Drive  
18.20 Truth  
20.25 Love and Friendship  
22.00 The Expendables 3  
00.05 Sausage Party Hressileg teiknimynd fyrir fullorðna frá 2016 frá framleiðendum Pinapple Express, Bad Neighbors og This is the End. Eins og allan annan mat í stórmarkaðinum dreymir pylsuna Frank um að einhver muni kaupa hann og fara með hann heim þar sem hann og eigandinn muni lifa áhyggjulausu lífi allt þar til hann rennur út. En eins og allir með reynslu vita þá er þetta misskilningur hjá Frank.  
01.35 Nurse 3D  
03.00 The Expendables 3

## RÚV

17.25 Úr gullkistu RÚV: Út og suður  
17.50 Táknálsfréttir  
18.00 KrakkaRÚV  
18.01 Vinabær Danna tigurs  
18.12 Klaufabárðarnir  
18.19 Sanjay og Craig  
18.45 Lautarferð með köku  
18.50 Krakkafréttir  
18.54 Vikinglottó  
19.00 Fréttir  
19.25 Íþróttir  
19.30 Veður  
19.40 Kastljós og Menningin  
20.05 Hæpið  
20.35 Kiljan  
21.15 Castle  
22.00 Tíufréttir  
22.15 Veðurfréttir  
22.20 YouTube-byltingin  
23.05 Kveikur  
23.45 Kastljós og Menningin  
00.05 Dagskrárlök

## SJÓNVARP SÍMANS

06.00 Síminn + Spotify  
08.00 Everybody Loves Raymond  
08.25 Dr. Phil  
09.05 The Tonight Show  
09.45 The Late Late Show  
10.25 Royal Pains  
11.10 Síminn + Spotify  
13.35 Dr. Phil  
14.15 Will & Grace  
14.40 Ný sýn - Tómas A. Tómasson  
15.15 America's Funniest Home Videos  
15.35 The Biggest Loser - Ísland  
16.35 Everybody Loves Raymond  
17.00 King of Queens  
17.25 How I Met Your Mother  
17.50 Dr. Phil  
18.30 The Tonight Show  
19.10 The Late Late Show  
19.50 Life in Pieces  
20.15 Survivor  
21.00 Chicago Justice  
21.45 Law & Order True Crime: The Menendez Murders  
22.30 Better Things  
23.00 The Tonight Show  
23.40 The Late Late Show  
00.20 Deadwood  
01.05 How to Get Away with Murder  
01.50 APB  
02.35 Imposters  
03.20 Nurse Jackie  
03.50 Chicago Justice  
04.35 Law & Order True Crime: The Menendez Murders  
05.20 Better Things  
05.50 Síminn + Spotify

Allt þetta og meira til í Skemmtipakkanum á aðeins 333 kr. á dag.

365.is

# KOMDU Í HÖLLINA Í KVÖLD!



## 100

FYRSTU SEM  
VERSLA FÁ  
GLAÐNING  
FRÁ OKKUR

## JÓLAKVÖLD Í HÖLLINNI

Bíldshöfða 20, Reykjavík

8. nóvember  
kl. 19<sup>00</sup>–22<sup>00</sup>

## UPPLIFÐU YNDISLEGA JÓLASTEMNINGU MEÐ OKKUR

Léttar veitingar og ljúfir jólatónar  
í bland við skemmtilegar uppákomur

Allar  
smávörur  
á 25%  
afslætti!\*

\*gildir ekki ofan á önnur tilboð eða jólaverð

Góðgæti í boði  
Nóa Síríus



Kór Lindakirkju hitar upp fyrir úrslitin í *Kórum Íslands*  
og syngur inn jólin eins og þeim einum er lagið.



Mjólkursamsalan gefur gestum að  
smakka á jólaostum og  
öðru góðgæti.



Sigga Kling  
spáir í fram-  
tíðina fyrir  
gesti eins og  
henni einni er  
lagið.



Möndlubásinn  
gefur gest-  
um smakk af  
heitristuðum  
kanilmöndlum  
að dökum síð.



Reykjavík  
Bíldshöfði 20 – S: 558 1100  
[www.husgagnahollin.is](http://www.husgagnahollin.is)

JÓLAKVÖLD VERÐUR Í HÚSGAGNAHÖLLINNI Á AKUREYRI  
FÖSTUDAGINN 10. NÓVEMBER KL. 19<sup>00</sup>–22<sup>00</sup>



HÚSGAGNA  
HÖLLIN

Charlotte & Julien  
HEILSURÚM



STILLANLEGIR DAGAR  
**25%**  
AFSLÁTTUR  
KOMDU NÚNA!

TEMPUR

AÐ SOFA BETUR OG LÍÐA BETUR ER OKKUR ÖLLUM DÝRMÆTT

## STILLANLEGIR DAGAR



### STILLANLEGU HEILSURÚMIN FRÁ C&J:

- Inndraganlegur botn
- Lyftigeta yfir 2 x 450 kg per botn
- Mótur þarfnast ekki viðhalds
- Tviðhert stálgrind undir botni
- Tveir nuddmótorar með tímarofa
- Þráðlaus fjarstýring með klukku, vekjara og vasaljósi
- LED lýsing undir rúmi
- Hliðar og endastopparar svo dýnur færast ekki í sundur

### DÝPRI OG BETRI SVEFN

Með því einu að snerta takka getur þú stillt rúmið í hvaða stöðu sem er og með öðrum færð þú nudd. Saman hjálpa rúmið og dýnan þér að ná hámarkslokkun og dýpri og betri svefni. Svo vaknar þú endurnærð/ur og tilbúin/n í átök dagsins.

#### STILLANLEG RÚM – VERDDÆMI

Með tveimur Serta Therapist heilsudýnum, 2 x 90 x 200 cm. Fullt verð: 569.800

Tilboð 427.350 kr.

Með Tempur Micro Tech Hybrid heilsudýnum, 2 x 90 x 200 cm. Fullt verð: 629.800

Tilboð 472.350 kr.

#### ÞRÁÐLAUS FJARSTÝRING



- LED-vasaljós
- Klukka
- Vekjaraklukkan
- Upp/niður höfðalag
- Upp/niður fótasvæði
- Rúm í flata stöðu
- 2 minni
- Nudd
- Bylgjunudd

FAXAFENI 5  
Reykjavík  
588 8477

DALSBRÁUT 1  
Akureyri  
588 1100

SKEIDI 1  
Ísafirði  
456 4566

**Betra  
BAK**

Ábendingahnappinn má  
finna á [www.barnaheill.is](http://www.barnaheill.is)



S A F T



Þau Starkaður Sigurðarson, Andrea Arnarsdóttir og Auður Lóa Guðnadóttir stýra sýningunni Dána, að eilífu, þar sem tólf listamenn túlka goðsögnina Diónu með eigin hætti. Myndin er uppstillt.

# Minnast Díönu prinsessu með listasýningu

Tólf listamenn opna á föstudaginn sýninguna Dána, að eilífu, þar sem þess er minnst að 20 ár eru liðin frá því að Dána prinsessa lést. Þar er haldið upp á goðsögnina Diónu og horfinna tíma er minnst.

Í ár eru liðin 20 ár frá því að Dána prinsessa lést í skelfilegu bílslysi í París. Hennar hefur verið minnst víða um heim í ár, en á föstudaginn munu 12 listamenn opna sýninguna Dána, að eilífu í Galleríi Porti og Ekkisens þar sem Lafði Diónu verður minnst á ýmsan hátt, meðal annars með skúlptúrum, gjörningum svo og minningartónleikum.

„Um leið og við erum að halda upp á þessa manneskju og goðsögn sem Dána prinsessa var, þá er þetta líka myndlistarsýning um tíma sem er liðinn. Það er líka eftirtektarvert að mörg þeirra sem taka þátt í myndlistarsýningunni eru á þeim aldri að þau voru bara krakkar þegar Dána prinsessa deyð og þá verður dýnamíkin áhugaverð því að við þekkjum eiginlega ekkert annað en



Einn skúlptúra Auðar Lóu sem verður til sýnis.

**VIÐ ÞEKKJUM EIGINLEGA EKKERT ANNAD EN HVERNIG HLUTIRNIR VORU EFTIR AÐ HÚN VAR DÁIN OG ÞESSA GOÐSÖGN UM KONUNA.**

sem er hægt að ganga út frá. Það er hægt að líta á hana svo mörgum augum, eins og við komumst þarna að.

Ég sjálf er til dæmis að vinna með grísku gyðjuna Diónu og hvernig þær Dána prinsessa hittast sem goðsagnir; það hvernig sögur þeirra tala saman. Svo eru hinir að gera alls konar en ég vil ekki kjafta frá því,“ segir Ása Lóa dularfull, en gefur þó upp að það verði gjörningar.

„Það verður sérstakt gjörningakvöld í Mengi 18. nóvember. Þar verða gjörningar og einn fyrirlestur. Þangað mætir svo leynigestur – ég segi ekki meir.“

Á gjörningakvöldinu verða fluttir tveir gjörningar, annar eftir tvíeykið Berglindi og Rúnar og hinn eftir Mariu Worms og Guðrúnu Heiði Ísaksdóttur. Eftir sýninguna á föstudaginn verða svo minningartónleikar á Húrra þar sem koma fram hljóm sveitirnar asdfhg og Post Performance Blues Band.

[stefanthor@frettabladid.is](mailto:stefanthor@frettabladid.is)

Í ár eru 20 ár síðan  
Dána prinsessa lést.

# Myllu heilkornabrauð

# LÍFSKORN

Lífskorn færir þér máltíð af akrinum

Nýtt!



Lífskorn Myllunnar uppfyllir öll skilyrði Skráargatsins sem einungis hotnast hollustu vörum í sínum flokki.

- **NÝTT** Með íslensku byggi og spíruðum rúgi
- Með tröllahöfum og chia-fræjum
- Með sólblómafræjum og hörfræjum
- Úr rúgi og heilkorna heilheiti

## Lífskornið er fræsafn þitt og heilsurækt

### -Lífskorn færir þér hollustu og orku fyrir heilsuræktina

Nýtt Lífskorn úr íslensku byggi og spíruðum rúgi er góð hugmynd að vellíðan og hluti af heilsurækt þinni. Bygg inniheldur hið góða betaglúkan. Lestu meira um jákvæð áhrif byggs á [myllan.is](http://myllan.is)

Lífskorn er trefjagjafi þinn – fræsafn þitt og heilsurækt – hefur hátt hlutfall heilkorns, með lágt fituhlutfall og inniheldur lítið af salti.

Þú finnur plöntuefni, prótein og kolvetni heilkornsins í Lífskorni og undirbýrð þig þannig fyrir heilsuræktina. Lífskorn færir þér hollustu og orku fyrir heilsuræktina.

Safnaðu góðri orku, fáðu þér Lífskorn í dag. Lífskorn færir þér máltíð af akrinum.

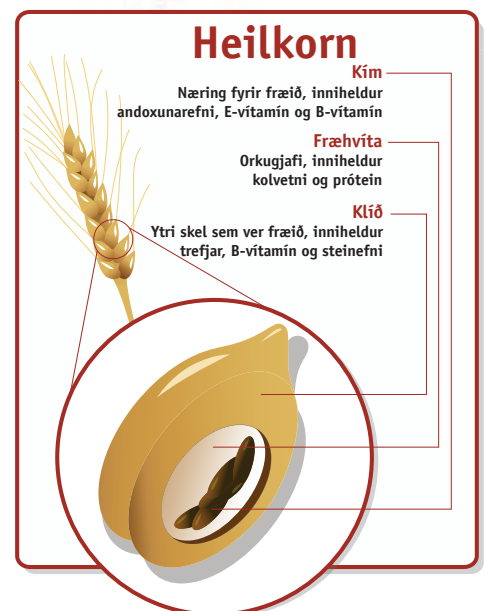

Ræktaðu huga og líkama  
- fáðu þér Lífskorn heilkornabrauð frá Myllunni

	Fita	Sukur	Salt	Trefjar	Heilkorn
	að hámarki	að hámarki	að hámarki	a.m.k.	a.m.k.
	7g/100g	5g/100g	1,2g/100g	6g/100g	35% af þurrefnum

tréfjagjafi

Kröfur til Skráargatsmerktis heilkornabrauðs

Lífskorn heilk-

Lífs-

Myndin sýnir inniheld Lífskornabrauðs úr rúgi og heilkorna heilheiti

Skóðuðu [myllan.is](http://myllan.is)



# L-Mesitran

Náttúruleg sárgræðsla með hunangi

Hunangplástur og sárakrem með hunangi. Hentar á allar tegundir sára. Plásturinn hentar vel á lítil yfirborðssár. Nauðsynlegur á sára hæla eftir göngur.



- Fæst í apótekum -

Williams & Halls  
www.wh.is

## SIF NART 1948

SJÓN ER SÖGU RÍKARI !



J&S Watch co.  
REYKJAVÍK

GILBERT  
ÚRSMIDJUR  
Laugavegi 62 - sími: 551-4100  
www.gilbert.is

## Álgluggar og hurðir



CE-merkt framleiðsla

- Íslensk framleiðsla, framleitt af IDEX álgluggum ehf.
- Hágæða álprófilkerfi frá Schüco
- Schüco tryggir lausnir og gæði
- Þekking og þjónusta
- Áralöng reynsla

Fjölbreytilegt útlit hentar mismunandi tegundum bygginga

IDEX

idex.is - sími 412 1700

framl.- sölu- og þjónustuaðili Schüco á Íslandi

SCHÜCO

- þegar gæðin skipta máli

Þarftu að ráða?  
Iðnaðarmann  
Bílstjóra  
Bifvélavirkja  
Þjónustufólk  
Öryggisvörð  
Lagerstarfsmann  
Matreiðslumann

elja

Starfsmannþjónusta

Láttu okkur ráða

Elja starfsmannþjónusta 4 150 140 elja.is ELJA@ELJA.IS

# „Ég er glöð yfir að hafa fengið þetta tækifæri“

Á sunnudaginn fengu landsmenn að fylgjast með seinni hluta ferðalags **Ásu Nishanthi** um Srí Lanka í Leitinni að uppruninum. Ferðalagið var átakanlegt en Ása er ánægð með að hafa farið af stað.

Þeir sem fylgjast með þáttunum Leitinni að uppruninum fengu í seinustu tveimur þáttum að fylgjast með ferðalagi Ásu Nishanthi Magnúsdóttur til Srí Lanka, landsins þar sem hún fæddist. Þar freistaði hún þess að finna móður sína með hjálp ættleiðingarskjala sem faðir hennar færði henni fyrir nokkrum árum.

Þeim sem sáu ekki þáttinn á sunnudaginn en ætla sér að horfa á hann seinna er bent á að þessi grein gæti spilt fyrir þeim sem ekki vilja vita hvað gerðist.

Ferðalag Ásu tók óvænta stefnu þegar í ljós kom að upplýsingarnar í ættleiðingarskjölum Ásu stóðust ekki. Það voru vissulega vonbrigði fyrir Ásu og ferðin tók á andlegu hliðina. En samt sem áður er Ása ánægð með að hafa látið vaða. „Ég er alveg mjög sátt. Auðvitað var þetta svekkjandi, að hafa ekki fundið hana. Og ég var náttúrulega búin að treysta á að pappírarnir myndu hjálpa mér, það var svona það eina sem ég gat notað til að finna hana. En þetta endaði samt vel, ég var líka í frábærum hóp þarna úti,“ segir Ása sem er búin að fá jákvæð viðbrögð frá fólki sem fylgdist spennu með þáttunum enda sýndi hún mikinn styrk. „Ég er náttúrulega bara búin að fá mikið knús og hrós frá fólki sem segir að ég hafi hafa staðið mig vel.“

Ég er glöð yfir að hafa fengið þetta tækifæri, að fara út og láta reyna á



Ása kunnir vel við sig í Srí Lanka og ætlar klárlega að fara þangað aftur að eigin sögn.



Ásu kom fram að blaðamaður frá Srí Lanka, sem aðstoðaði Ásu og Sigrúnu Ósk, stjórnanda þáttanna, í leitinni, bauðst til að auglýsa opinberlega eftir blóðmóður Ásu eftir að í ljós kom að leitinni myndi ekki ganga eins og skyldi. Ása afþakkaði það þar sem hún óttaðist að slík auglýsing gæti komið sér illa fyrir blóðmóður hennar. „Maður veit náttúrulega ekkert. Ég veit til dæmis ekki hvort hún er búin að gifta sig aftur og þá hvort hún er búin að segja manni sínum frá þessu.“

Þetta. Og að kynast menningunni og sjá landið.“

Spurð út í hvort hún ætli sér að fara aftur til Srí Lanka svarar hún hiklaust játandi. „Já. Ég vandist landinu og menningunni fljótt og þessu afslappaða andrúmslofti. Ég fer alveg pottþétt aftur og ætla þá að taka son minn með mér,“ útskýrir Ása sem á einn son.

Í seinni þættinum um ferðalag

ÉG VANDIST LANDINU OG MENNINGUNNI FLJÓTT OG ÞESSU AFSLAPPAÐA ANDRÚMSLOFTI.

heimasiðu þar sem mæður sem hafa gefið frá sér börn eru að leita að börnunum sínum. Ég er búin að vera að skoða hana aðeins og forvitnast. Og ég hugsa að ég setji inn mynd af henni og mynd af mér inn á þá síðu,“ útskýrir Ása og tekur fram að hún ætli að taka öllum upplýsingum sem hún gæti fengið í gegnum þá síðu með fyrirvara og ekki gera sér of miklar vonir. „En leitinni er ekki lokið.“ [gudnyhronn@365.is](mailto:gudnyhronn@365.is)

SÍMAR AUGLÝSINGAÐEILDIR – AUGLÝSINGASTJÓRI: Svanur Valgeirsson [svanur@365.is](mailto:svanur@365.is) ALMENNAR AUGLÝSINGAR: SÍMI 512-5401: Gústaf Bjarnason [gustaf@365.is](mailto:gustaf@365.is), Hafsteinn Hafsteinsson [hafsteinn@365.is](mailto:hafsteinn@365.is), Hjördis Zoëga [hjordis@365.is](mailto:hjordis@365.is), Sigrún Ósk [sigrun@365.is](mailto:sigrun@365.is), Órn Einarsson [orn@365.is](mailto:orn@365.is), Órn Geirsson [orn@365.is](mailto:orn@365.is) FÓLK/SÉRBLÓÐ SÍMI 512-5402: Atli Bergmann [atli.bergmann@365.is](mailto:atli.bergmann@365.is), Jóhann Waage [johannwaage@365.is](mailto:johannwaage@365.is), Jón Ivar Vilhelmsson [jonivar@365.is](mailto:jonivar@365.is), Ólafur H. Hakonarson [olafurh@365.is](mailto:olafurh@365.is), FÓLK OG SÉRBLÓÐ EFTIR: Sólveig Gísladóttir [solveig@365.is](mailto:solveig@365.is) og Vera Einarsson [vera@365.is](mailto:vera@365.is) RADAUGLÝSINGAR / FASTEIGNIR SÍMI 512-5403: Hranngelgason [hranngelgason@365.is](mailto:hranngelgason@365.is), Viðar Ingi Pétursson [vidar@365.is](mailto:vidar@365.is) ÞJÓNUSTAUGLÝSINGAR SÍMI 512-5407: Arna Rut Kristinsdóttir [arnarut@365.is](mailto:arnarut@365.is), Sigrún Helga Guðmundsdóttir [sigrunh@365.is](mailto:sigrunh@365.is)

# ÞÖKKUM FRÁBÆRAR VIÐTÖKUR

ÞORLÁKSMESSUTÓNLEIKARÖÐ

# BUBBI

M O R T H E N S



UPPSELT  
Í ELDBORG

3. TÓNLEIKAR  
Í BÆJARBÍÓI  
KOMNIR  
Í SÖLU

10. DES **BÆJARBÍÓ** HAFNARFIRÐI **AUKATÓNLEIKAR**  
11. DES **BÆJARBÍÓ** HAFNARFIRÐI **UPPSELT**  
13. DES **BÆJARBÍÓ** HAFNARFIRÐI **UPPSELT**  
17. DES **VALASKJÁLFI** EGILSSTÖÐUM

19. DES **BÍÓHÖLLIN** AKRANES **ÖRFÁIR MIÐAR LAUSIR**  
21. DES **HOF** AKUREYRI  
23. DES **HARPA** REYKJAVÍK **UPPSELT**

truggstu þér miða!



midi.is

BYLGJAN  
989

prime  
UMBODSSKRIFSTOFA



## BAKÞANKAR

Kristínar  
Ólafsdóttur



## Hvað er eiginlega að?

Það er búið að kjósa. Við kusum vegna þess að upp kom alvarleg krafa um breytingar. Krafa um tafarlaust lát á einhverju ástandi og jafnvel krafa um eitthvað alveg nýtt. En svo liðu sex vikur og á þessum sex vikum virðast þessar kröfur hafa seytlað út um heilann á þjóðinni.

Kynjahalli á þingi hefur ekki verið meiri í tíu ár. Við kusum konur burt í hrönnum. Nei, takk! Sama og þegið, kellingar, farið með ykkar málefni eitthvert annað, glumdi í þjóðarsálinni þegar atkvæði voru talin á kosninganótt.

Við völdum okkur karla í staðinn. Fleiri karla. Og ekki bara fleiri karla, heldur sömu karlana. Og það virðist ekki skipta okkur máli þótt þeir séu kannski rasistar eða beri ekki sérstaklega mikla virðingu fyrir konum. Velkomnir og velkomnir aftur!

Meðalaldur þingmanna hækkaði um sex ár. Við settum hagsmunagæsluna í hendur aldinna og íhaldssamra. Miðaldra karlar hafa enn einu sinni betur gegn ungum konum.

Af hverju gleymum við? Af hverju fögnum við þegar óvænt er boðað til kosninga en kjósum svo nákvæmlega það sama yfir okkur, aftur og aftur og aftur? Af hverju brýtur fólkið, sem náði vissulega meirihluta á þingi og talar hæst allra fyrir mótvægi við ríkjandi vængnum, ekki odd af oflæti sínu og myndar bara stjórn?

Af hverju er aldrei hægt að knýja fram breytingar? Af hverju blikkum við augunum og sömu, gömlu karlarnir halda enn og aftur á lykklunum og þeir hjakkast á skranni og dynnar galopnast og þeim eru allir vegir færir?

Hvað er eiginlega að?

OPIÐ ALLAN SÓLARHRINGINN  
Í ICELAND ENGIHJALLA,  
VESTURBERGI, ARNARBAKKA,  
GLÆSIBÆ OG STAÐARBERGI



Iceland

## HITAVEITU- SKELJAR



HEITIRPOTTAR.IS

HÖFÐABAKKA 1  
SÍMI 777 2000

# Við tökum flugið til JFK í apríl!

NEW YORK frá

# 13.999 kr.\*

Tímabil: apr.-jún. & sept.-okt.

Við tökum stefnuna á alþjóðlega John F. Kennedy flugvöllinn í New York borg næsta vor. Við erum stolt af því að fá aðstöðu á þessum sögufræga velli en þaðan er stutt í allar lystisemdir borgarinnar. Nú bjóðum við flug til tveggja flugvalla í New York, Newark Liberty og John F. Kennedy. Bókaðu flug til Stóra eplisins strax í dag.

**WOW**  
air